



A.P.S.

1 6 5 0

**Vehicle Security System
with Code-Learning, Anti-Code Grabbing,
Built-In Relay for Starter Disable and 2-Stage Shock Sensor**

Инструкция пользователя/Инструкция по установке

Стандартные функции системы A.P.S. 1650:

- Два 2-кнопочных программируемых брелка-передатчика
- Динамический код Keeloq™
- Противоугонная функция "Anti-Carjacking" Программируемый персональный код отключения системы
- 2-уровневый датчик удара
- 6-тональная сирена
- Блокировка стартера с помощью встроенного реле
- Выход для дополнительной блокировки двигателя
- Возможность подключения 3-й цепи блокировки двигателя
- Встроенные реле для управления замками дверей
- Встроенное реле для управления правыми/левыми указателями поворота
- Возможность постановки на охрану при запущенном двигателе
- Выход для управления закрыванием окон автомобиля
- Выход для управления дополнительным пейджером
- Возможность управления "вежливой подсветкой" автомобиля
- Возможность реализации функции "центрального замка"
- Кнопочный переключатель "Valet"
- Многофункциональный Светодиодный Индикатор Состояния системы (СИД)
- Усовершенствованный режим "Паника"
- Бесшумная постановка и снятие системы с охраны
- Постановка на охрану с отдельным отключением зон датчика удара
- Ручная постановка на охрану без передатчика
- Отключение режима тревоги в 2 этапа
- Предупреждение о включенном режиме Valet
- Выход 2-го канала (для отпирания багажника или для подключения дополнительных аксессуаров) с программируемыми режимами работы
- Ограниченное время режима тревоги
- Световые и звуковые сигналы подтверждения
- Предупреждение о срабатывании системы
- Указание датчика или триггера, вызвавшего срабатывание системы
- Указание на неисправности системы
- Обход неисправной зоны или цепи
- Входы положительного и отрицательного триггера дверей
- Вход для подключения триггера капота/багажника
- Сохранение состояния системы при отключении питания

Программируемые функции:

- Автоматическая (пассивная) постановка на охрану
- Автоматическая постановка на охрану с запираемостью дверей
- Автоматическое запираемостью дверей при включении зажигания
- Автоматическое отпирание дверей при выключении зажигания
- Автоматическая повторная постановка на охрану
- Автоматическая повторная постановка на охрану с запираемостью дверей
- Автоматическая (пассивная) блокировка двигателя
- Функция защиты от ложных срабатываний
- Постановка на охрану при запущенном двигателе
- Персональный код отключения системы
- 2-step AVP - снятие системы с охраны в 2 этапа
- 45-секундная задержка перед включением режима охраны *
- Программирование функций выхода 2-го канала системы
- Программирование режимов работы выхода 2-го канала системы
- Выходной импульс на замки дверей: 0.8 с, 3.5 с

* для установки системы на автомобили с задержкой выключения внутрисалонного освещения

ВВЕДЕНИЕ

Поздравляем Вас с приобретением автосигнализации А.Р.С. 1650! Данная система разработана и произведена с учетом пожеланий наших российских клиентов и отличается простотой и надежностью в эксплуатации (что достигается применением микропроцессора Microchip индустриального типа), легкостью программирования (конфигурация системы сводит необходимость изменения настройки системы до минимума) и может быть установлена практически на любой тип автомобиля.

В системе А.Р.С. 1650 есть все реально необходимые функции: динамический код, встроенное реле блокировки стартера, возможность подключения еще 2-х дополнительных цепей блокировки двигателя, 2-уровневый датчик удара с возможностью раздельного дистанционного отключения зон, переключатель Valet, встроенные реле для управления замками дверей и указателями поворота, выход 2-го канала, возможность управления "вежливой подсветкой", закрыванием окон автомобиля и дополнительным пейджером, возможность включения режима охраны при запущенном двигателе, возможность программирования Вашего персонального кода, функция отключения охраны в 2 этапа, защита от насильственного угона Anti-Carjacking, режим "Паника", ряд программируемых функций и многое другое.

Обратите внимание на 3 основных компонента Вашей охранной системы:

- ◆ Брелок-передатчик
- ◆ Светодиодный Индикатор Состояния системы (СИД)
- ◆ Кнопочный переключатель Valet

1. Брелок-передатчик с динамическим кодом

В комплект автосигнализации входят два брелка-передатчика с динамическим кодом на базе микропроцессора KEELOQ. При каждом нажатии кнопки передатчика код будет автоматически изменяться в произвольном порядке. Таким образом, Ваша система защищена от попытки "перехватить" код Вашего передатчика, используя код-граббер.





















В процессе эксплуатации может возникнуть ситуация, когда происходит рассинхронизация кодов брелка-передатчика и основного блока системы (например, если Вы нажали кнопку передатчика более 30 раз вдали от автомобиля). В этом случае Вам нужно будет только подойти к автомобилю и быстро дважды нажать кнопку передатчика. Функции кнопок брелка-передатчика приведены в таблице ниже.

2. Светодиодный Индикатор Состояния системы (СИД)

СИД информирует владельца автомобиля о состоянии охранной системы и указывает на зону или триггер, вызвавший срабатывание системы.



3. Кнопочный переключатель Valet



Этот переключатель позволяет временно отключить охранные функции системы (переведя систему в сервисный режим Valet). Он также используется вместе с ключом зажигания для аварийного снятия системы с режима охраны в случае утери передатчика, для отключения режима Anti-Carjacking (см. соответствующие разделы данного Руководства ниже), для ручного включения режима охраны, при программировании функций системы и при программировании новых передатчиков.

2-х кнопочный передатчик	Функция	Примечание
 	Постановка на охрану / запираение дверей при включенном зажигании, в режиме Valet.	Нажать и отпустить
 /  ,  / 	Отключение зоны предупреждения датчика удара системы	Нажать и отпустить кнопку  /  в течение 5 секунд после включения охраны
 /  ,  /  ,  / 	Отключение обеих зон датчика удара системы	Нажать и отпустить кнопку  /  два раза в течение 5 секунд после включения охраны
 X	Бесшумная постановка системы на охрану	Нажать и отпустить
 	Постановка на охрану при запущенном двигателе	Нажать и удерживать кнопку  /  в течение 2-х секунд при работающем двигателе и закрытых дверях, капоте и багажнике
 	Снятие с охраны / отпираение дверей при включенном зажигании, в режиме Valet	Нажать и отпустить
 X	Бесшумное снятие системы с охраны	Нажать и отпустить
 X	Выход канала 2 системы	Нажать и удерживать в течение 2 секунд при любом состоянии системы
 /  +  X	Включение режима "Паника"	Нажать и удерживать 2 секунды при выключенном зажигании
любая кнопка	Отключение режима "Паника"	Нажать и отпустить любую кнопку передатчика
  +  X	Включение режима Anti-CarJacking	Нажать и удерживать в течение 2 секунд при включенном зажигании





РУКОВОДСТВО ПО ЭКСПЛУАТАЦИИ



1. Постановка системы на охрану при помощи передатчика

Выключите зажигание, выйдите из автомобиля и убедитесь, что все двери, капот и багажник закрыты. Нажмите и отпустите кнопку  /  передатчика один раз. Вы услышите 1 подтверждающий сигнал сирены, указатели поворота включатся 1 раз и СИД системы начнет медленно мигать. Система также автоматически запретит двери автомобиля, заблокирует стартер и дополнительные цепи (если произведены соответствующие подключения и запрограммированы функции # 15 и/или # 17), и автоматически закроет окна автомобиля (если данная функция подключена).

Примечание: нажатие кнопки  передатчика в течение 30 секунд работы выхода управления стеклоподъемниками остановит работу данной функции, не снимая систему с охраны. Следующее нажатие кнопки  /  передатчика отключит режим охраны. На время включения стеклоподъемников отключится датчик удара, чтобы работа стеклоподъемников не вызывала срабатывания системы.

2. Постановка системы на охрану с отдельным отключением зон датчика удара

а) Для постановки системы на охрану с отключением зоны предупреждения датчика удара - нажмите и отпустите кнопку  /  передатчика один раз (сирена подаст 1 подтверждающий сигнал и указатели поворота включатся один раз) и затем в течение 5 секунд нажмите и отпустите кнопку  /  передатчика еще 1 раз. Указатели поворота включатся вновь на несколько секунд, подтверждая, что система поставлена на охрану, но вход зоны предупреждения датчика удара отключен до следующей постановки системы на охрану или до срабатывания системы от открывания двери, капота или багажника.

б) Для постановки системы на охрану с отключением обеих зон датчика удара – в течение 5-ти секунд после повторного нажатия кнопки  /  передатчика нажмите ее ещё один раз. Указатели поворота включатся дважды, подтверждая, что система поставлена на охрану, но обе зоны датчика удара отключены до следующей постановки системы на охрану или до срабатывания системы от открывания двери, капота или багажника.

3. Обход неисправной зоны при постановке на охрану

а) Если одна из дверей, капот или багажник не закрыты, или если одна из этих цепей неисправна, то при постановке системы на охрану при помощи передатчика Вы услышите 3 сигнала сирены (вместо одного) и указатели поворота мигнут 3 раза. При этом открытая или неисправная цепь будет обойдена и СИД будет мигать 2 или 4 раза через паузу в течение 30 секунд (или до восстановления цепи, если это произойдет ранее), указывая неисправную и обойденную цепь (дверь или капот/багажник, соответственно).

б) Если неисправна цепь датчика удара, то через 5 секунд после отключения выхода для закрывания окон автомобиля (т.е. через 35 секунд после 1 сигнала сирены) Вы услышите еще 3 сигнала сирены и 3 раза мигнут указатели поворота. СИД будет в этом случае мигать сериями из 3 вспышек через паузу в течение 30 секунд (или до восстановления цепи, если это произойдет ранее).

с) После того, как “обойденная” при постановке на охрану цепь будет закрыта или исправлена, система также немедленно возьмет ее под охрану.

4. Автоматическая (пассивная) постановка системы на охрану

а) Выключите зажигание, выйдите из автомобиля и убедитесь, что все двери, капот и багажник закрыты. Как только была закрыта последняя дверь, СИД начнет быстро мигать, показывая, что идет отсчет времени перед автоматической постановкой системы на охрану. Через 30 секунд после того, как была закрыта последняя дверь, Вы услышите 1 сигнал сирены, указатели поворота включатся 1 раз и СИД начнет мигать медленно. В этот момент система также автоматически запретит двери автомобиля (если включена функция # 2), заблокирует стартер и дополнительные цепи (если произведены соответствующие подключения и запрограммированы функции # 15 и/или # 17), и автоматически закроет окна автомобиля (если данная функция подключена). На время работы стеклоподъемников будет отключен вход датчика удара.

Если в течение 30-секундного отсчета времени перед автоматической постановкой системы на охрану будет открыта одна из дверей, капот или багажник, СИД перестанет мигать и отсчет времени будет остановлен. После того, как все двери, капот и багажник будут вновь закрыты, СИД опять начнет быстро мигать и 30-секундный отсчет времени начнется заново.

Функция автоматической постановки на охрану (функции # 1 и # 2) является программируемой и Вы можете отключить ее по желанию клиента. Процедура программирования описана в разделе “Программируемые функции системы”

ВНИМАНИЕ: в режиме автоматической постановки системы на охрану функция обхода открытой или неисправной цепи **НЕ** будет работать! Поскольку отсчет времени перед автоматической постановкой системы на охрану начинается только после того, как была закрыта последняя дверь, то если одна из дверей, капот или багажник остались открыты или если одна из этих цепей неисправна, автоматическая постановка на охрану **не начнется**. Вы, тем не менее, можете в любой момент поставить систему на охрану при помощи передатчика

Если неисправна только цепь датчика удара – через 5 секунд после отключения выхода для закрывания окон автомобиля сирена подаст еще 3 сигнала, указатели поворота мигнут 3 раза и СИД будет мигать сериями из 3 вспышек через паузу в течение 30 секунд, показывая, что данная цепь была обойдена.

5. Автоматическая (пассивная) блокировка двигателя

а) Если Вы по каким-либо причинам не хотите использовать функцию автоматической постановки на охрану (с запираем или без запираем дверей), Вы, тем не менее, можете использовать функцию автоматической блокировки двигателя (программируемая функция # 8).







Если данная функция включена, *то после выключения зажигания* - СИД системы начнет часто мигать, подтверждая включение отсчета перед включением режима. Через 30 секунд после выключения зажигания (независимо от того, открывались и закрывались ли двери автомобиля) система только автоматически включит блокировку двигателя (аналогично иммобилайзеру), но не будет запирает двери автомобиля или реагировать на входы триггеров дверей, капота, багажника или на вход датчика удара. При этом СИД начнет мигать медленно.

б) Когда система находится в режиме автоматической блокировки двигателя:

- ◆ При включении зажигания сирена будет подавать предупредительные сигналы в течение 10 секунд. Если за это время зажигание не будет выключено или система не будет снята с охраны – сирена включится на 3 минуты (или до момента выключения зажигания, если это произойдет раньше) и активируется выход для управления пейджером. После выключения режима тревоги система останется в режиме пассивной блокировки двигателя.

- ◆ Отключение и последующее подключение питания вызовет немедленное срабатывание системы. После окончания режима тревоги система перейдет в режим “полной” охраны.

с) Для отключения включенного режима автоматической блокировки двигателя:



- в любой момент *при выключенном зажигании* нажмите и отпустите кнопку  /  или кнопку  передатчика, при этом система встанет в режим “полной” охраны с соответствующими сигналами подтверждения сирены и/или указателей поворота;
- нажмите и отпустите кнопку  /  или кнопку  передатчика для снятия системы с охраны;

В случае утери или неисправности передатчика Вы также сможете снять систему с охраны с помощью переключателя Valet.



Примечание: Для исполнения функции автоматической пассивной блокировки двигателя функция пассивной постановки (функция # 1) должна быть *выключена*.

6. Постановка системы на охрану при запущенном двигателе

Вы можете использовать функцию постановки на охрану при запущенном двигателе (программируемая функция # 9).

Выйдите из автомобиля, оставив зажигание включенным, и убедитесь, что все двери, капот и багажник закрыты. Нажмите и удерживайте кнопку  /  передатчика 2 секунды. Вы услышите 1 подтверждающий сигнал сирены, указатели поворота включатся 1 раз и СИД системы начнет медленно мигать. Система также автоматически запретит двери автомобиля и автоматически закроет окна автомобиля (если данная функция подключена), но двигатель не будет заблокирован, а входы триггеров цепи зажигания и датчика удара будут отключены.

Если при попытке поставить систему на охрану при запущенном двигателе будет открыта одна из дверей, капот или багажник, то система в режим охраны не встанет и Вы услышите 5 коротких предупреждающих сигналов сирены.

Примечание: Вы можете не оставлять ключи в замке зажигания, если произведены необходимые подключения и соответствующим образом запрограммированы функции канала 2 системы (#15 и 16). При включенном двигателе нажмите и удерживайте 3 секунды кнопку  передатчика. Система начнет подавать питание на двигатель в обход ключа зажигания. Выньте ключ из замка зажигания, выйдите из автомобиля и убедитесь, что все двери, капот и багажник закрыты. Нажмите и удерживайте кнопку  /  передатчика 2 секунды для включения режима охраны с запущенным двигателем.

Если в режиме охраны с запущенным двигателем зажигание будет выключено более, чем на 3 секунды, то через 3 секунды система перейдет в стандартный режим охраны: заблокирует стартер и дополнительные цепи (если произведены соответствующие подключения и запрограммированы функции # 15 или # 17) и вновь возьмет на охрану вход цепи зажигания и датчик удара.

В режиме охраны при запущенном двигателе при открывании любой из дверей, капота или багажника автомобиля, или при отключении питания немедленно включится режим тревоги: система включит цепи блокировки двигателя, сирена, указатели поворота и внутрисалонное освещение (если данная функция подключена) будут работать непрерывно в течение 30 секунд (если зажигание было выключено) и будет немедленно активизирован выход на дополнитель-

ный пейджер (если данная функция подключена). Если зажигание осталось включенным – режим тревоги будет продолжаться до момента выключения зажигания.

Примечание: Постановка на охрану при запущенном двигателе невозможна при активизированной функции Anti-Carjacking (см. ниже).

7. Ручная постановка системы на охрану

Если Вы по какой-то причине не можете воспользоваться брелком-передатчиком для постановки системы на охрану и не используете функцию пассивной постановки на охрану или функцию автоматической блокировки двигателя, то Вы можете включить режим охраны с помощью кнопки Valet в любое время.

ВНИМАНИЕ: Данная функция не является автоматической и выполняется только на один цикл до снятия системы с охраны, поэтому после следующего снятия системы с охраны Вам необходимо будет вновь использовать эту функцию для включения режима охраны без помощи передатчика.

Для ручной постановки системы на охрану - откройте дверь автомобиля (капот и багажник должны быть закрыты), выключите зажигание, кратковременно нажмите и отпустите кнопочный переключатель Valet один раз и затем нажмите и удерживайте кнопочный переключатель Valet 3 секунды до 1 короткого сигнала сирены. Закройте дверь автомобиля (СИД начнет часто мигать) и через 5 секунд система автоматически встанет в режим охраны: Вы услышите 1 подтверждающий сигнал сирены, указатели поворота включатся 1 раз и СИД системы начнет мигать медленно. Система также автоматически запретит двери автомобиля, заблокирует стартер и дополнительные цепи (если произведены соответствующие подключения и запрограммированы функции # 15 и/или # 17), и автоматически закроет окна автомобиля (если данная функция подключена).

Примечание: Если при постановке на охрану Вы услышите 3 сигнала сирены и указатели поворота включатся 3 раза, то это означает, что активен или неисправен датчик удара.

8. Срабатывание системы при включенной охране. Режим предупреждения.

а) При легком толчке или ударе по корпусу автомобиля включится режим предупреждения и сирена подаст 5 быстрых предупреждающих сигналов.

б) При более сильном ударе, при открывании двери, капота или багажника, при попытке включить или при отключении питания системы - немедленно включится режим тревоги: сирена, указатели поворота и внутрисалонное освещение (если данная функция запрограммирована и подключена) будут работать непрерывно в течение 30 секунд (или до тех пор, пока Вы не отключите режим тревоги с передатчика) и будет немедленно активизирован выход на дополнительный пейджер. Если по истечении 30 секунд все двери, капот и багажник будут закрыты, система автоматически вновь встанет на охрану. Если же одна из цепей осталась открыта, то 30-секундный цикл режима тревоги повторится. Тем не менее, после 5 циклов (за исключением включенного зажигания) сирена, указатели поворота и внутрисалонное освещение выключатся, и система встанет в режим охраны в обход открытой цепи. После того, как обходная цепь будет закрыта, система также немедленно автоматически возьмет ее под охрану. Если срабатывание системы вызвано включением зажигания, то ограничений по количеству циклов режима тревоги не будет и режим тревоги будет продолжаться все время, пока зажигание остается включенным.

с) Когда система сработала:

- ◆ нажав и отпустив любую из кнопок передатчика один раз до окончания 30-секундного цикла режима тревоги, Вы только отключите режим тревоги, но система останется в режиме охраны. При этом, если одна из цепей осталась активной (открытой), то сирена подаст 3 предупреждающих сигнала и указатели поворота мигнут 3 раза.

Примечание: если система сработала от попытки включить зажигание и зажигание осталось включенным – режим тревоги нельзя будет отключить с передатчика, необходимо сначала выключить зажигание автомобиля.

- ◆ если после этого Вы нажмете и отпустите любую из кнопок передатчика еще раз, Вы услышите 4 сигнала сирены, указатели поворота мигнут 4 раза и система снимется с охраны. СИД будет мигать сериями из 2-х, 3-х или 4-х вспышек, показывая зону, вызвавшую срабатывание системы (см. раздел “Предупреждение о срабатывании системы” ниже).

9. Функция защиты от ложных срабатываний



Для того чтобы свести к минимуму ложные срабатывания системы и не тревожить окружающих Вы можете использовать программируемую функцию защиты от ложных срабатываний (функция # 8). Когда данная функция включена:

- ◆ Если зона предупреждения датчика удара сработала 10 раз в течение 30 минут, данный вход системы будет автоматически отключен на 1 час (или до снятия системы с охраны, если это произойдет раньше).
- ◆ Если основная зона датчика удара сработала 5 раз в течение 60 минут, данный вход системы будет также автоматически отключен на 1 час (или до снятия системы с охраны, если это произойдет раньше).

Отключение различных зон датчика удара происходит независимо друг от друга.

ВНИМАНИЕ: Отключение зон датчика удара будет немедленно отменено при срабатывании системы от открывания двери, капота или багажника.

10. Снятие системы с охраны. Автоматическая повторная постановка системы на охрану.

а) Нажмите и отпустите кнопку  /  передатчика один раз. Вы услышите 2 сигнала сирены, указатели поворота мигнут 2 раза, внутрисалонное освещение включится на 30 секунд или до включения зажигания, если это произойдет ранее (если произведены соответствующие подключения и запрограммирована функция # 15 или # 17), система отперет двери автомобиля, отключит блокировку стартера и дополнительные цепи блокировки двигателя.

б) Если включена функция автоматической повторной постановки в режим охраны (функция # 5), то после снятия системы с охраны СИД начнет быстро мигать и система вновь встанет на охрану через 30 секунд, если за это время не была открыта одна из дверей, капот или багажник, или не было включено зажигание. Вы услышите 1 сигнал сирены, указатели поворота включатся 1 раз и СИД начнет мигать медленно. В этот момент система также автоматически запрет двери автомобиля (если включена функция # 6), заблокирует стартер и дополнительные цепи (если произведены соответствующие подключения и запрограммированы функции # 15 и/или # 17), и автоматически закроет окна автомобиля (если данная функция подключена).

Если неисправна только цепь датчика удара – через 5 секунд после отключения выхода для закрывания окон автомобиля сирена подаст еще 3 сигнала, указатели поворота мигнут 3 раза и СИД будет мигать сериями из 3 вспышек через паузу в течение 30 секунд, показывая, что данная цепь была обойдена.

11. Бесшумная постановка и снятие системы с охраны



а) Нажмите и отпустите кнопку  передатчика для постановки системы на охрану без подтверждающих сигналов сирены. При этом указатели поворота и СИД системы будут функционировать, как при обычной постановке системы на охрану. Кроме того, при срабатывании системы сирена немедленно включится и будет звучать полный 30-секундный цикл режима тревоги, а также будет немедленно активизирован выход на дополнительный пейджер.

б) Для снятия системы с охраны без подтверждающих сигналов сирены - нажмите и отпустите кнопку  передатчика. При этом указатели поворота и СИД системы будут функционировать как при обычном снятии системы с охраны. Кроме того, при снятии с охраны на 30 секунд (или до включения зажигания, если это произойдет ранее) включится внутрисалонное освещение, если произведены соответствующие подключения и программирование.

ВНИМАНИЕ: при бесшумной постановке или снятии системы с охраны, 3 и 4 сигнала сирены (Предупреждение об открытой или неисправной цепи и Предупреждение о срабатывании системы) *не будут отключаться*.

12. 2-step AVP - снятие системы с охраны в 2 этапа

Функция снятия системы с охраны в 2 этапа (программируемая функция # 11) позволяет еще более повысить противоугонную защиту Вашего автомобиля как от попыток отключения охранной системы с помощью различных электронных устройств (типа устройства «409»), так и от кражи Ваших ключей автомобиля с брелком-передатчиком системы.

Если включена программируемая функция # 11, то после снятия системы с охраны нажатием кнопки  /  или кнопки  передатчика – система подаст стандартные сигналы подтверждения, отопрет двери автомобиля и отключит триггеры системы, *однако двигатель автомобиля останется заблокированным*. Для отключения цепей блокировки двигателя – включите зажигание и в течение 15 секунд нажмите и отпустите кнопочный переключатель Valet один раз, либо введите Ваш персональный код отключения системы (в зависимости от состояния программируемой функции # 10). Вы услышите 2 сигнала сирены и сможете запустить двигатель автомобиля.

ВНИМАНИЕ: данная функция не может быть реализована при отключении режима охраны с запущенным двигателем.

13. Предупреждение о срабатывании системы

Если при снятии системы с охраны Вы услышите 4 сигнала сирены - это значит, что система срабатывала за время Вашего отсутствия. СИД при этом будет мигать определенное количество раз через паузу, показывая, какая именно цепь вызвала срабатывание системы:

- ♦ если система сработала от триггера двери, от включения зажигания или от отключения питания - СИД будет мигать сериями из **2-х** вспышек через паузу;
- ♦ если система сработала от основной зоны датчика удара - СИД будет мигать сериями из **3-х** вспышек через паузу;
- ♦ если система сработала от капота или багажника - СИД будет мигать сериями из **4-х** вспышек через паузу;

Информация о срабатывании системы будет стерта при включении зажигания или при постановке системы на охрану с помощью передатчика.

14. Автоматическое запирание дверей при включении зажигания

Если включена функция # 3, система автоматически запрет двери автомобиля через 5 секунд после включения зажигания для обеспечения Вашей безопасности во время движения. В то же время, если в течение 5 секунд после включения зажигания одна из дверей была открыта и закрыта вновь, данная функция будет отменена для того, чтобы Вы не могли случайно запереть ключи в автомобиле.

Данная функция является программируемой и Вы можете отключить ее по желанию клиента. Процедура программирования описана в разделе “Программируемые функции системы”.

15. Автоматическое отпирание дверей при выключении зажигания

Если включена функция # 4, система автоматически отперет двери автомобиля сразу после выключения зажигания.

Данная функция является программируемой и Вы можете отключить ее по желанию клиента. Процедура программирования описана в разделе “Программируемые функции системы”.

16. Управление запираем / отпиранием дверей с помощью передатчика

При нажатии любой кнопки передатчика при включенном зажигании - система будет последовательно запирать и отпирать двери автомобиля.

17. Функция “центрального замка”

Если произведены необходимые подключения и соответствующим образом запрограммирована функция # 14, система сможет также выполнять функции центрального замка. При ручном запирании или отпирании двери водителя все остальные двери будут также автоматически запираются или отпираться, но только когда система снята с охраны.







Если Вы хотите использовать данную функцию, обратитесь к Вашему мастеру-установщику.

18. Выход 2-го канала

1) Выход 2-го канала системы (чаще всего он используется для дистанционного открывания замка багажника) включается нажатием и удерживанием в течение 2 секунд кнопки  передатчика при снятой охране и выключенном зажигании. Управление выходом 2-го канала возможно также при включенном зажигании, но только если в этот момент открыта одна из дверей автомобиля. Это предотвратит случайное открывание багажника при движении автомобиля.

Выход 2-го канала системы может быть включен и в то время, когда система находится в режиме охраны, в этом случае система одновременно на некоторое время отключит датчик удара и триггер капота/багажника для того, чтобы открывание багажника не вызвало срабатывание системы. Через 3 секунды после того, как багажник будет закрыт, система опять автоматически возьмет эти цепи под охрану.

2) Выход 2-го канала системы может также использоваться для управления различными *иными дополнительными устройствами*. Режим работы выхода канала 2 системы в этом случае может быть запрограммирован при установке системы (программируемая функция # 16) как

- ♦ **“импульсный”** сигнал, активизируемый на 1 секунду (или на все время, пока кнопка  передатчика удерживается в нажатом положении, но не более 25 секунд) при нажатии на 2 секунды кнопки  передатчика;
- ♦ **“постоянный”** сигнал, активизируемый при нажатии кнопки  передатчика на 3 секунды и работающий до следующего нажатия и удерживания кнопки  передатчика на 3 секунды.
- ♦ **“таймерный 30-секундный”** сигнал, активизируемый при нажатии кнопки  передатчика на 3 секунды и работающий в течение 30 секунд либо до следующего нажатия и удерживания кнопки  передатчика на 3 секунды.

Если выход 2-го канала системы запрограммирован как “постоянный” или “таймерный”:

- выход 2-го канала системы может быть активизирован в любое время (при включенном или при выключенном режиме охраны, при включенном или при выключенном зажигании и т.д.);
- для того, чтобы работа дополнительных устройств, управляемых 2-м каналом, не вызывала срабатывания системы, в режиме охраны система автоматически отключит вход датчика удара и вход зажигания на все время, пока выход 2-го канала активизирован, + еще 3 секунды. Если вход датчика удара системы остается активным после окончания работы выхода 2-го канала системы – данная зона будет обойдена, сирена системы подаст 3 сигнала, а указатели поворота включатся 3 раза. Если вход зажигания остается активным после окончания работы выхода 2-го канала системы, то через 3 секунды после окончания работы выхода 2-го канала включится режим тревоги.

Выход 2-го канала системы также может быть запрограммирован при установке для выполнения дополнительных охранных или сервисных функций, таких как, например (программируемая функция # 15):

- выход для дополнительной блокировки двигателя;
- выход для управления внутрисалонным освещением автомобиля

ВНИМАНИЕ: Обратите внимание, что в этом случае выход 2-го канала системы более **не будет** управляться с помощью передатчика и будет **всегда** исполнять **только** данную выбранную охранную или сервисную функцию. Уточните у Вашего мастера-установщика функцию, исполняемую выходом 2-го канала системы.

19. Режим “Valet”

Режим Valet используется для временного отключения охранных функций системы (сервисный режим). Режим Valet сохраняется при отключении и последующем подключении питания системы.

Включение режима Valet:

1. Снимите систему с охраны и включите зажигание
2. В течение 15 секунд нажмите и удерживайте кнопочный переключатель Valet 2 секунды.
3. СИД начнет постоянно гореть, показывая, что система находится в режиме Valet.

ВНИМАНИЕ: Когда система находится в режиме Valet каждый раз при выключении зажигания сирена будет подавать 2 коротких сигнала для напоминания Вам о том, что охранные функции системы отключены. **Не забывайте отключать режим Valet когда в нем больше нет необходимости для того, чтобы Ваш автомобиль не остался незащищенным!**

Выключение режима Valet:

1. Включите зажигание
2. В течение 15 секунд нажмите и удерживайте кнопочный переключатель Valet 2 секунды.
3. СИД погаснет

Когда система находится в режиме Valet, Вы можете отпирать и запирают двери автомобиля с помощью передатчика, включать режим “Паника”, и управлять выходом 2-го канала системы.

20. Аварийное отключение системы. Персональный код отключения системы.

Функция аварийного отключения системы может использоваться в том случае, если Вы потеряли или забыли свой брелок-передатчик или если брелок-передатчик не функционирует нормально (например, села батарея), а также для отключения режима Anti-Carjacking (см. ниже).

Способ аварийного отключения системы зависит от состояния программируемой функции # 10: отключение системы производится с помощью нажатия кнопочного переключателя Valet или с помощью ввода Вашего персонального кода отключения системы. Вашим персональным кодом отключения системы может быть любое однозначное число от 2 до 9, процедура программирования персонального кода описана ниже в разделе “Программируемые функции системы”.

Аварийное отключение системы с помощью кнопочного переключателя Valet (функция # 10 включена)

1. Откройте дверь автомобиля. Система сработает, немедленно зазвучит сирена, начнут мигать указатели поворота и т.д.
2. Включите зажигание.
3. В течение 15 секунд нажмите и отпустите кнопочный переключатель Valet.
4. Режим тревоги выключится и система снимется с охраны.

Аварийное отключение системы с помощью персонального кода (функция # 10 выключена)

1. Откройте дверь автомобиля. Система сработает, немедленно зазвучит сирена, начнут мигать указатели поворота и т.д.
2. Включите зажигание.
3. В течение 15 секунд нажмите и отпустите кнопочный переключатель Valet число раз, равное Вашему запрограммированному персональному коду.
4. Если введен правильный персональный код, то через несколько секунд режим тревоги выключится и система снимется с охраны.



21. Режим “Паника”

Режим “Паника” включается нажатием и удерживанием кнопок  /  и  передатчика одновременно на 2 секунды в то время, когда зажигание автомобиля **выключено**. При активизации данного режима сирена системы будет непрерывно звучать и будут мигать указатели поворота.

Для отключения режима “Паника” нажмите любую кнопку передатчика. Сирена выключится и указатели поворота перестанут мигать. После отключения режима “Паника” система вернется в состояние, предшествующее моменту включения режима «Паника».

Функция “Паника” может быть также реализована в то время, когда система находится в режиме “Valet” но только при *выключенном* зажигании. После отключения режима “Паника” система вновь перейдет в режим Valet.

22. Противоугонная функция Anti-Carjacking

Функция Anti-Carjacking (защита от разбойного нападения) включается нажатием и удерживанием кнопок  /  и  передатчика одновременно на 2 секунды в то время, когда зажигание автомобиля **включено**. СИД системы начнет медленно мигать.

Через 30 секунд после включения режима Anti-Carjacking начнут мигать указатели поворота и заработает сирена системы. Если зажигание будет выключено в любой момент после активизации режима Anti-Carjacking - система немедленно заблокирует двигатель автомобиля.

Если режим Anti-Carjacking не был отключен, то еще через 30 секунд система включит цепь блокировки двигателя.

Через 3 минуты сирена и указатели поворота выключатся и система встанет на охрану – если в этот момент ключ зажигания будет в положении “Выкл”. Если же ключ зажигания остался в положении “Вкл” – сирена и указатели поворота будут продолжать работать до полного разряда аккумулятора и активизируется выход на дополнительный пейджер и начнет мигать внутрисалонное освещение (если данная функция подключена).

ВНИМАНИЕ: Режим Anti-Carjacking может быть отключен только с помощью кнопочного переключателя Valet или с помощью персонального кода отключения системы. Для этого: выключите и вновь включите зажигание, и в течение 15 секунд нажмите и отпустите кнопочный переключатель Valet (если функция # 10 включена) или введите Ваш персональный код отключения системы (если функция # 10 выключена).

23. Значение сигналов sireны и указателей поворота

Сигналы sireны и указателей поворота информируют владельца системы о различных состояниях или функциях системы:

- ◆ **1 сигнал sireны и 1 включение указателей поворота** - система поставлена на охрану с помощью передатчика;
- ◆ **1 включение указателей поворота (без сигнала sireны)** - система поставлена на охрану бесшумно;
- ◆ **1 короткий сигнал sireны, 1 короткое и 1 длинное включение указателей поворота** - система поставлена на охрану с помощью передатчика с отключением зоны предупреждения датчика удара;
- ◆ **1 короткий сигнал sireны, 1 короткое и 2 длинных включения указателей поворота** - система поставлена на охрану с помощью передатчика с отключением обеих зон датчика удара;
- ◆ **2 сигнала sireны и 2 включения указателей поворота** - система снята с охраны с помощью передатчика;
- ◆ **2 включения указателей поворота (без сигналов sireны)** - система снята с охраны бесшумно;
- ◆ **2 сигнала sireны** - система вышла из режима программирования функций;
- ◆ **2 сигнала sireны после выключения зажигания** – включен режим Valet;
- ◆ **3 сигнала sireны и 3 включения указателей поворота при постановке на охрану** - система поставлена на охрану с помощью передатчика, но одна из дверей, капот или багажник открыты, или одна из этих цепей неисправна;
- ◆ **3 дополнительных сигнала sireны и 3 дополнительных включения указателей поворота после постановки на охрану** - система поставлена на охрану с помощью передатчика, но цепь датчика удара неисправна и обойдена;
- ◆ **3 дополнительных сигнала sireны и 3 дополнительных включения указателей поворота после автоматической постановки на охрану** - система встала на охрану, но цепь датчика удара неисправна и обойдена;
- ◆ **4 сигнала sireны и 4 включения указателей поворота при снятии системы с охраны** - система сработала, определите зону или триггер, вызвавший срабатывание системы по режиму мигания СИДа системы;
- ◆ **5 коротких сигналов при постановке на охрану с запущенным двигателем** – режим охраны с запущенным двигателем не может быть включен т.к. открыта одна из дверей автомобиля, капот или багажник.
- ◆ **5 сигналов sireны, когда система снята с охраны** - система вошла или вышла из режима программирования передатчиков.







- ◆ *5 быстрых сигналов сирены, когда система находится на охране* - сработал режим предупреждения;
- ◆ *Короткие сигналы сирены в течение 10 секунд* – включено зажигание, если система находится в режиме автоматической блокировки двигателя.

24. Значение сигналов светодиода

МЕДЛЕННОЕ МИГАНИЕ	ОХРАНА ВКЛЮЧЕНА
МЕДЛЕННОЕ МИГАНИЕ ПРИ ВКЛЮЧЕННОМ ЗАЖИГАНИИ	ВКЛЮЧЕН РЕЖИМ ANTI-CARJACKING
ЧАСТОЕ МИГАНИЕ	ИДЕТ ОТСЧЕТ ВРЕМЕНИ ПЕРЕД ПАССИВНОЙ ПОСТАНОВКОЙ НА ОХРАНУ ИЛИ ПЕРЕД АВТОМАТИЧЕСКОЙ ПОВТОРНОЙ ПОСТАНОВКОЙ НА ОХРАНУ ИЛИ ПЕРЕД ВКЛЮЧЕНИЕМ РЕЖИМА ИММОБИЛАЙЗЕРА
ВЫКЛЮЧЕН	ОХРАНА ВЫКЛЮЧЕНА
ПОСТОЯННО ГОРИТ	РЕЖИМ VALET
МИГАЕТ СЕРИЯМИ ИЗ 2-х ВСПЫШЕК ЧЕРЕЗ ПАУЗУ	СРАБОТАЛА ЗОНА 1 (ДВЕРИ, ЗАЖИГАНИЕ ИЛИ ОТКЛЮЧЕНИЕ ПИТАНИЯ)
МИГАЕТ СЕРИЯМИ ИЗ 3-х ВСПЫШЕК ЧЕРЕЗ ПАУЗУ	СРАБОТАЛА ЗОНА 2 (ДАТЧИК)
МИГАЕТ СЕРИЯМИ ИЗ 4-х ВСПЫШЕК ЧЕРЕЗ ПАУЗУ	СРАБОТАЛА ЗОНА 3 (КАПОТ ИЛИ БАГАЖНИК)

25. Программируемые функции системы

Система А.Р.С. 1650 имеет 17 программируемых функций. Для программирования функций системы:

- 1) Снимите систему с охраны и включите зажигание
- 2) В течение 15 секунд нажмите и отпустите кнопочный переключатель Valet 3 раза.
- 3) Вы услышите один короткий сигнал сирены.
- 4) В течение 10 секунд после короткого сигнала сирены нажмите и удерживайте кнопки  /  и  передатчика одновременно в течение 2 секунд. Вы услышите длинный сигнал сирены и СИД начнет медленно мигать, подтверждая, что система вошла в режим программирования.
- 5) Для выбора той или иной функции - в течение 15 секунд после длинного сигнала сирены нажмите и отпустите кнопочный переключатель Valet число раз, соответствующее номеру выбранной функции. После каждого нажатия сирена будет подавать количество подтверждающих сигналов, соответствующее номеру выбранной функции.
- 6) Нажатие кнопки  /  передатчика **включает** функцию (сирена подаст 1 сигнал), нажатие кнопки  передатчика - **выключает** функцию (сирена подаст 2 сигнала), последующие нажатия кнопки  передатчика позволяет выбрать новое состояние функции (сирена подаст от 3 до 9 сигналов).
- 7) Для перехода к следующей функции – нажмите и отпустите кнопочный переключатель Valet количество раз, равное разнице между номером выбранной функции и номером следующей функции (например, для перехода от функции # 2 к функции # 4 надо нажать и отпустить кнопочный переключатель Valet 2 раза). При нажатии кнопочного переключателя Valet еще раз после выбора функции # 17, Вы вновь перейдете к программированию функции # 1.

Для выхода из режима программирования - выключите зажигание или подождите 10 секунд. Сирена подаст 2 сигнала, подтверждая, что система вышла из режима программирования.

Функция # 1: “Автоматическая постановка системы на охрану”

Фабричная установка функции # 1 – ВКЛЮЧЕНА

Функция # 2: “Запирание дверей при автоматической постановке системы на охрану”

Фабричная установка функции # 2 - ВЫКЛЮЧЕНА

Функция # 3: “Автоматическое запирание дверей при включении зажигания”

Фабричная установка функции # 3 - ВЫКЛЮЧЕНА

Функция # 4: “Автоматическое отпирание дверей при выключении зажигания”

Фабричная установка функции # 4 – ВКЛЮЧЕНА

Функция # 5: “Автоматическая повторная постановка на охрану”

Фабричная установка функции # 5 – ВКЛЮЧЕНА

Функция # 6: “Запирание дверей при автоматической повторной постановке на охрану”

Фабричная установка функции # 6 - ВКЛЮЧЕНА

Функция # 7: “Автоматическая блокировка двигателя”

Фабричная установка функции # 7 - ВЫКЛЮЧЕНА

Функция # 8: “Функция защиты от ложных срабатываний”



Фабричная установка функции # 8 - ВЫКЛЮЧЕНА

Функция # 9: “Постановка системы на охрану при запущенном двигателе”

Фабричная установка функции # 9 - ВЫКЛЮЧЕНА

Функция # 10: “Режим аварийного отключения системы Valet/Code”

Фабричная установка функции # 10 – ВКЛЮЧЕНА (VALET)

Для того чтобы включить режим персонального кода и запрограммировать Ваш персональный код нажмите и отпустите кнопку  передатчика от 1 до 8 раз, в соответствии с желаемым кодом. После первого нажатия кнопки  передатчика (персональный код = “2”) сирена подаст 2 сигнала, подтверждая запрограммированный код, после второго нажатия кнопки  передатчика (персональный код = “3”) сирена подаст 3 сигнала и т.д. до 9 сигналов.

Примечание: если кнопка  передатчика будет нажата 9 раз, то сирена вновь подаст 2 сигнала и т.д.

Функция # 11: “2-step AVP – снятие системы с охраны в 2 этапа”

Фабричная установка функции # 11 - ВЫКЛЮЧЕНА

Функция # 12: “45-секундная задержка перед включением режима охраны”

Фабричная установка функции # 12- ВЫКЛЮЧЕНА



На многих современных автомобилях внутрисалонное освещение выключается через некоторое время после того, как были закрыты двери. Если цепь триггера двери подсоединена к проводу, идущему от концевого выключателя двери к лампочке внутрисалонного освещения, система в этом случае будет “считать”, что дверь автомобиля открыта. Для того чтобы избежать подобной ситуации, Вы можете включить функцию 45-секундной задержки постановки системы на охрану и тогда система возьмет двери автомобиля под охрану после выключения внутрисалонного освещения.

ВНИМАНИЕ: Когда эта функция включена и если одна из дверей была открыта в тот момент, когда система ставится в режим охраны с передатчика, система **не сможет** указать на это 3 сигналами сирены и обойдет данную цепь, не взяв ее под охрану. Однако через 45 секунд, если дверь осталась открытой, сирена подаст 3 сигнала и указатели поворота мигнут 3 раза, подтверждая обход входа триггера двери. Система возьмет эту цепь под охрану через 3 секунды после того, как все двери будут вновь закрыты.

Функция # 13: “Длительность выходного импульса для управления замками дверей”

Фабричная установка функции # 13 – ВЫКЛЮЧЕНА (0.8 с.)

ВНИМАНИЕ: Данная функция должна программироваться только квалифицированным мастером-установщиком при установке системы.

Тип и длительность импульса запираения и отпираения дверей могут быть запрограммированы следующим образом: 0.8 с. (запираение и отпираение, заводская установка); 3.5 с (запираение и отпираение). Для выбора длительности импульса управления замками дверей 3.5 с нажмите и отпустите кнопку  /  передатчика (сирена подаст 1 сигнал подтверждения).

Функция # 14: “Реализация функции центрального замка”

Фабричная установка функции # 14 - ВЫКЛЮЧЕНА.

ВНИМАНИЕ: Данная функция должна программироваться только квалифицированным мастером-установщиком при установке системы.

Вы можете запрограммировать один из неиспользуемых входов системы: «+» триггер двери (Фиолетовый провод системы) или «-» триггер двери (Коричневый провод системы) для подключения к 5-проводному электроприводу в двери водителя для реализации функции «центрального замка» при выключенном режиме охраны. В режиме охраны данный вход системы по-прежнему будет выполнять функцию зоны охраны и при активизации данного входа (попыткой поднять электропривод двери для открывания двери) немедленно включится режим тревоги.

Использование данной функции позволит Вам реализовать функцию “центрального замка” без необходимости использования дополнительного модуля, достаточно будет только установить один 5-проводный электропривод в двери водителя и 2-проводные электроприводы в остальных дверях. После этого, при запираении или отпираении двери водителя система будет автоматически запирает или отпират все двери автомобиля.

Для того чтобы запрограммировать Фиолетовый провод системы (“+” триггер двери) как “+” вход для подключения к 5-проводному электроприводу в двери водителя» нажмите и отпустите кнопку  передатчика. Сирена подаст 2 сигнала.

Для того чтобы запрограммировать Коричневый провод системы (“-” триггер двери) как “-” вход для подключения к 5-проводному электроприводу в двери водителя» нажмите и отпустите кнопку  передатчика 2 раза. Сирена подаст 3 сигнала.



Описание подключения проводов системы для реализации данной функции приведены ниже в разделе “Приложение”.

Функция # 15: “Программирование функции Синего провода системы (выход 2-го канала)”

Фабричная установка функции # 15 - ВКЛЮЧЕНА (Синий провод используется как отрицательный выход 2-го канала системы)

ВНИМАНИЕ: Данная функция должна программироваться только квалифицированным мастером-установщиком при установке системы.

Данная функция позволяет запрограммировать Синий провод системы для исполнения различных функций:

- a) **“Отрицательный импульсный выход 2-го канала системы”** (при нажатии и удерживании кнопки  передатчика в течение 3 секунд Синий провод системы будет замыкаться на “массу” на 1 секунду или на все время, пока кнопка  передатчика удерживается в нажатом положении, но не более 25 секунд (заводская установка);
- b) **“Отрицательный выход для управления внутрисалонным освещением автомобиля”** (Синий провод будет замыкаться на “землю” каждый раз после снятия системы с охраны на 30 секунд или до момента включения зажигания, если это произойдет раньше, и импульсно в режиме тревоги, обеспечивая мигание внутрисалонного освещения);
- c) **“Отрицательный выход при включенном режиме охраны для управления дополнительным Н.З. реле блокировки двигателя”** (Синий провод будет автоматически замыкаться на “массу” каждый раз при постановке системы на охрану и будет оставаться в данном состоянии до отключения охраны).

Для того чтобы запрограммировать Синий провод системы как “отрицательный выход для управления внутрисалонным освещением автомобиля” нажмите и отпустите кнопку  передатчика. Сирена подаст 2 сигнала.





Для того чтобы запрограммировать Синий провод системы как “отрицательный выход при включенном режиме охраны” нажмите и отпустите кнопку  передатчика 2 раза. Сирена подаст 3 сигнала.



Функция # 16 “Программирование режимов работы выхода 2-го канала системы”

Фабричная установка функции # 16 - ВКЛЮЧЕНА («импульсный» выход 2-го канала системы)

ВНИМАНИЕ: Данная функция должна программироваться только квалифицированным мастером-установщиком при установке системы.

Режим работы выхода канала 2 системы может быть запрограммирован как

- ◆ **“импульсный”** сигнал, активизируемый на 1 секунду (или на все время, пока кнопка  передатчика удерживается в нажатом положении, но не более 25 секунд) при нажатии на 2 секунды кнопки  передатчика (заводская установка).
- ◆ **“постоянный”** сигнал, активизируемый при нажатии кнопки  передатчика на 3 секунды и работающий до следующего нажатия и удерживания кнопки  передатчика на 3 секунды.

- ◆ **“таймерный 30-секундный”** сигнал, активизируемый при нажатии кнопки  передатчика на 3 секунды и работающий в течение 30 секунд либо до следующего нажатия и удерживания кнопки  передатчика на 3 секунды.

Если выход 2-го канала системы запрограммирован как “импульсный”, то выход 2-го канала системы может быть активизирован:

- при снятой охране и выключенном зажигании;
- при снятой охране и включенном зажигании, но только если в этот момент открыта одна из дверей автомобиля.
- при включенной охране, в этом случае система одновременно на некоторое время отключит датчик удара и триггер капота/багажника для того, чтобы открывание багажника не вызвало срабатывание системы. Через 3 секунды после того, как багажник будет закрыт, система опять автоматически возьмет эти цепи под охрану.

Если выход 2-го канала системы запрограммирован как “постоянный” или “таймерный”:

- выход 2-го канала системы может быть активизирован в любое время (при включенном или при выключенном режиме охраны, при включенном или при выключенном зажигании и т.д.);
- для того, чтобы работа дополнительных устройств, управляемых 2-м каналом, не вызывала срабатывания системы, в режиме охраны система автоматически отключит вход датчика удара и вход зажигания на все время, пока выход 2-го канала активизирован, + еще 3 секунды. Если вход датчика удара системы остается активным после окончания работы выхода 2-го канала системы – данная зона будет обойдена, сирена системы подаст 3 сигнала, а указатели поворота включатся 3 раза. Если вход зажигания остается активным после окончания работы выхода 2-го канала системы, то через 3 секунды после окончания работы выхода 2-го канала включится режим тревоги.

Для того чтобы запрограммировать выход 2-го канала системы как **“постоянный”** сигнал нажмите и отпустите кнопку  передатчика. Сирена подаст 2 сигнала.

Для того чтобы запрограммировать выход 2-го канала системы как **“таймерный 30-секундный”** сигнал нажмите и отпустите кнопку  передатчика 2 раза. Сирена подаст 3 сигнала.

Функция # 17: “Программирование функции Оранжевого/Черного провода системы”

Фабричная установка функции # 17 - ВКЛЮЧЕНА (Оранжевый/Черный провод используется для управления дополнительным Н.З. реле блокировки двигателя)

ВНИМАНИЕ: Данная функция должна программироваться только квалифицированным мастером-установщиком при установке системы.

Данная функция позволяет запрограммировать Оранжевый/Черный провод системы для исполнения различных функций:







- а) **“Отрицательный выход при включенном режиме охраны для управления дополнительным Н.З. реле блокировки двигателя”** (Оранжевый/Черный провод будет автоматически замыкаться на “массу” каждый раз при постановке системы на охрану и будет оставаться в данном состоянии до отключения охраны):

б) “**Отрицательный выход для управления внутрисалонным освещением автомобиля**” (Оранжевый/Черный провод будет замыкаться на “массу” каждый раз после снятия системы с охраны на 30 секунд или до момента включения зажигания, если это произойдет раньше, и импульсно в режиме тревоги, обеспечивая мигание внутрисалонного освещения);

Для того чтобы запрограммировать Оранжевый/Черный провод как “Отрицательный выход для управления внутрисалонным освещением автомобиля” нажмите и отпустите кнопку  передатчика 3 раза. Сирена подаст 2 сигнала.

ПРИМЕР ПРОГРАММИРОВАНИЯ

Для включения функции # 3 и выключения функции # 5:

- ◆ Включите зажигание и в течение 15 секунд нажмите и отпустите кнопочный переключатель Valet 3 раза. Сирена подаст один короткий сигнал.
- ◆ Нажмите кнопки  /  и  передатчика одновременно и удерживайте их в течение 2 секунд. Сирена подаст один длинный сигнал.
- ◆ Нажмите и отпустите кнопочный переключатель Valet 1 раз. Вы услышите 1 сигнал сирены (функция # 1). СИД системы начнет редко мигать.
- ◆ Нажмите и отпустите кнопочный переключатель Valet еще 1 раз. Вы услышите 2 сигнала сирены (функция # 2).
- ◆ Нажмите и отпустите кнопочный переключатель Valet еще 1 раз. Вы услышите 3 сигнала сирены (функция # 3).
- ◆ Нажмите кнопку  /  передатчика. Вы услышите 1 сигнал сирены, подтверждающий *включение* функции # 3.
- ◆ Нажмите и отпустите кнопочный переключатель Valet 1 раз. Вы услышите 4 сигнала сирены (функция # 4).
- ◆ Нажмите и отпустите кнопочный переключатель Valet еще раз. Вы услышите 5 сигналов сирены (функция # 5).
- ◆ Нажмите кнопку  передатчика. Вы услышите 2 сигнала сирены, подтверждающих *выключение* функции # 5.
- ◆ Выключите зажигание. Сирена подаст 2 сигнала, а СИД погаснет. Система автоматически выйдет из режима программирования функций.

26. Программирование новых передатчиков системы

В память системы может быть запрограммировано до 4-х передатчиков. При программировании новых или дополнительных передатчиков, все коды ранее запрограммированных передатчиков будут стерты из памяти системы. Это предотвратит несанкционированное программирование дополнительных передатчиков. Запрограммировать код одного и того же передатчика последовательно несколько раз нельзя.

Для программирования новых передатчиков:

- 1) Включите и выключите зажигание (при выключенной охране).
- 2) В течение 5 секунд после выключения зажигания нажмите и отпустите кнопочный переключатель Valet 5 раз
- 3) Вы услышите 5 сигналов сирены и СИД начнет быстро мигать, подтверждая, что система вошла в режим программирования новых передатчиков.
- 4) В течение 10 секунд после подтверждающих сигналов сирены нажмите любую кнопку 1-го передатчика. Сирена подаст **один** сигнал и СИД вспыхнет на 1 секунду, подтверждая, что код первого передатчика введен в память системы.
- 5) В течение 10 секунд после действия 4 нажмите любую кнопку следующего (2-го) передатчика. Сирена подаст **два** сигнала и СИД вспыхнет на 1 секунду, подтверждая, что код второго передатчика введен в память системы.
- 6) В течение 10 секунд после действия 5 нажмите любую кнопку следующего (3-го) передатчика. Сирена подаст **три** сигнала и СИД вспыхнет на 1 секунду, подтверждая, что код третьего передатчика введен в память системы.
- 7) В течение 10 секунд после действия 6 нажмите любую кнопку следующего (4-го) передатчика. Сирена подаст **четыре** сигнала и СИД вспыхнет на 1 секунду, подтверждая, что код четвертого передатчика введен в память системы.
- 8) После введения в память системы кода 4-го передатчика, система автоматически выйдет из режима программирования, сирена подаст 5 сигналов.

Если в процессе программирования было включено зажигание или если между действиями 3-8 пройдет более 10 секунд, система также автоматически выйдет из режима программирования и Вы также услышите 5 сигналов сирены.

РУКОВОДСТВО ПО УСТАНОВКЕ

Основной 20-контактный разъем (верхний ряд)

Провод	Куда подсоединяется
РОЗОВЫЙ	К дополнительному пейджеру (-)
КРАСНЫЙ/ЗЕЛЕНый	Импульс запираения, Н.З. контакт реле
ЖЕЛТЫЙ/ЗЕЛЕНый	Общий провод запираения
БЕЛЫЙ/ЗЕЛЕНый	Импульс запираения, Н.Р. контакт реле
КРАСНЫЙ/СИНИЙ	Импульс отпираения, Н.З. контакт реле
ЖЕЛТЫЙ/ СИНИЙ	Общий провод отпираения
БЕЛЫЙ/ СИНИЙ	Импульс отпираения, Н.Р. контакт реле
БЕЛЫЙ	К цепи управления указателями поворота (+)
КРАСНЫЙ/БЕЛЫЙ	К положительной клемме аккумулятора (+12В)
БЕЛЫЙ	К цепи управления указателями поворота (+)

Основной 20-контактный разъем (нижний ряд)

Провод	Функция
СЕРЫЙ	К дополнительному модулю управления стеклоподъемниками (-)
ЧЕРНЫЙ	К отрицательной клемме аккумулятора
ФИОЛЕТОВЫЙ	К положительному триггеру двери
КОРИЧНЕВЫЙ	К отрицательному триггеру двери
ЗЕЛЕНый	К отрицательному триггеру капота и/или багажника
СИНИЙ	Отрицательный выход 2-го канала (к дополнительному реле отпираения замка багажника или к дополнительным аксессуарам)
ОРАНЖЕВЫЙ/ЧЕРНЫЙ	К дополнительному Н.З. реле блокировки стартера (или зажигания) (-)
ЖЕЛТЫЙ	К + 12В на замке зажигания
БЕЛЫЙ/ЧЕРНЫЙ	К сирене (+)
КРАСНЫЙ	К положительной клемме аккумулятора (+12В)

Расположение контактов/проводов в разьеме блока для подключения датчика (слева направо)

Зона предупреждения	Основная зона	+12В	“земля” при включенном режиме охраны
---------------------	---------------	------	--------------------------------------

ПРИЛОЖЕНИЕ

ПОДСОЕДИНЕНИЕ ЗАМКОВ ДВЕРЕЙ АВТОМОБИЛЯ

3-ПРОВОДНАЯ ЦЕПЬ ЦЕНТРАЛЬНОГО ЗАМКА, УПРАВЛЯЕМАЯ ОТРИЦАТЕЛЬНЫМ ИМПУЛЬСОМ

В автомобилях с такими цепями КРАСНЫЙ/ЗЕЛЕНый и КРАСНЫЙ/СИНИЙ провода не используются.

ЖЕЛТЫЙ/СИНИЙ и ЖЕЛТЫЙ/ЗЕЛЕНый провода должны подсоединяться на “массу”.

Подсоедините БЕЛЫЙ/ЗЕЛЕНый провод (отрицательный импульс запираания) к отрицательному проводу запираания дверей автомобиля.

Подсоедините БЕЛЫЙ/СИНИЙ провод (отрицательный импульс отпираания) к отрицательному проводу отпираания дверей автомобиля.

3-ПРОВОДНАЯ ЦЕПЬ ЦЕНТРАЛЬНОГО ЗАМКА, УПРАВЛЯЕМАЯ ПОЛОЖИТЕЛЬНЫМ ИМПУЛЬСОМ

В автомобилях с такими цепями КРАСНЫЙ/ЗЕЛЕНый и КРАСНЫЙ/СИНИЙ провода не используются.

ЖЕЛТЫЙ/СИНИЙ и ЖЕЛТЫЙ/ЗЕЛЕНый провода должны подсоединяться к +12В постоянного тока через предохранитель

Подсоедините БЕЛЫЙ/ЗЕЛЕНый провод (положительный импульс запираания) к положительному проводу запираания дверей автомобиля.

Подсоедините БЕЛЫЙ/СИНИЙ провод (положительный импульс отпираания) к положительному проводу отпираания дверей автомобиля.

5-ПРОВОДНАЯ ЦЕПЬ ЦЕНТРАЛЬНОГО ЗАМКА С ОБРАТНОЙ ПОЛЯРНОСТЬЮ

В автомобилях с такими цепями необходимо найти штатные провода, идущие от главного выключателя замков дверей, расположенного рядом с водителем, к выключателям замков на дверях пассажиров, а затем к электроприводам замков.

Перережьте штатный провод запираания и подсоедините ЖЕЛТЫЙ/ЗЕЛЕНый провод к той части провода, которая идет от выключателя на двери пассажира или от электропривода и подсоедините КРАСНЫЙ/ЗЕЛЕНый провод к другой части провода, которая идет от главного выключателя.

Перережьте штатный провод отпираания и подсоедините ЖЕЛТЫЙ/СИНИЙ провод к той части провода, которая идет от выключателя на двери пассажира или от электропривода и подсоедините КРАСНЫЙ/СИНИЙ провод к другой части обрезанного провода, которая идет от главного выключателя.

БЕЛЫЙ/СИНИЙ и БЕЛЫЙ/ЗЕЛЕНый провода должны быть подсоединены к +12В постоянного тока через предохранитель.

“ВАКУУМНАЯ” СИСТЕМА ЦЕНТРАЛЬНОГО ЗАМКА

На автомобилях марки Mercedes-Benz или Audi используется “вакуумная” система центрального замка. Она имеет электровыключатели (встроенные в пневмоприводы), которые подают +12В или “массу” на пневмонасос. Эти выключатели работают при запираании и отпираании дверей изнутри или ключом снаружи автомобиля. Полярность выключателей определяет, будет ли насос создавать давление или разряжение. Подсоединение может выполняться либо под декоративной накладкой (панелью) слева от водителя, либо непосредственно на пневмонасосе, который обычно установлен в багажнике или под задним сиденьем.

Соедините КРАСНЫЙ/ЗЕЛЕНый и ЖЕЛТЫЙ/СИНИЙ провода системы друг с другом и изолируйте соединение.

Подсоедините БЕЛый/СИНИЙ провод системы к +12В через предохранитель.

Подсоедините БЕЛый/ЗЕЛЕНый провод системы к “земле”.

Перережьте провод, идущий от электровыключателя к пневмонасосу (компрессору). Подсоедините КРАСНЫЙ/СИНИЙ провод системы к той части перерезанного провода, которая идет к электровыключателю.

Подсоедините ЖЕЛТЫЙ/ЗЕЛЕНый провод системы к другой части перерезанного провода, которая идет к пневмонасосу (компрессору).

ВНИМАНИЕ: В автомобилях выпуска 1989 г. (или ранее) пневмонасос работает около 3 секунд. При установке системы на такие автомобили необходимо будет также запрограммировать длительность импульса, подаваемого на замки дверей, на 3.5 секунды (функция # 13).

1-ПРОВОДНАЯ СИСТЕМА С ОТРИЦАТЕЛЬНОЙ ПОЛЯРНОСТЬЮ

Если автомобиль марки Nissan, Mitsubishi или Lotus и в двери нет переключателя – необходимо найти провод, идущий из двери водителя, который замкнут на массу, если двери автомобиля открыты, и “разомкнут” (0В), если двери закрыты.

В автомобилях данного типа БЕЛый/ЗЕЛЕНый и КРАСНЫЙ/СИНИЙ провода системы НЕ используются.

Подсоедините БЕЛый/СИНИЙ провод системы к “земле”.

Перережьте провод, идущий от электропривода в двери водителя к штатному модулю центрального замка и подсоедините КРАСНЫЙ/ЗЕЛЕНый провод системы к той части перерезанного провода, которая идет к электроприводу в двери водителя.

Подсоедините ЖЕЛТЫЙ/СИНИЙ и ЖЕЛТЫЙ/ЗЕЛЕНый провода системы к другой части перерезанного провода, которая идет к штатному модулю центрального замка.

УСТАНОВКА ДОПОЛНИТЕЛЬНЫХ ЭЛЕКТРОПРИВОДОВ

Если автомобиль не оборудован центральным замком или электроприводами замков дверей, Вы можете установить дополнительные электроприводы и подсоединить их к системе следующим образом:

Подсоедините КРАСНЫЙ/ЗЕЛЕНый и КРАСНЫЙ/СИНИЙ провода к “земле”.

Подсоедините БЕЛый/ЗЕЛЕНый и БЕЛый/СИНИЙ провода к +12 постоянного тока через предохранитель.

Подсоедините ЖЕЛТЫЙ/СИНИЙ провод к СИНЕМУ проводу отпирания электропривода.

Подсоедините ЖЕЛТЫЙ/ЗЕЛЕНый провод к ЗЕЛЕНОМУ проводу запираения электропривода.

ПОДКЛЮЧЕНИЯ ДЛЯ РЕАЛИЗАЦИИ ФУНКЦИИ “ЦЕНТРАЛЬНОГО ЗАМКА”

а) Если в автомобиле используются концевые выключатели дверей отрицательной полярности, запрограммируйте Фиолетовый провод системы как “(+) вход для подключения 5-проводного электропривода” (программируемая функция # 14). В этом случае, при замыкании Фиолетового провода на +12 В система будет автоматически подавать импульс для отпирания дверей автомобиля, а при отключении от +12 В система будет автоматически подавать импульс для запираания дверей автомобиля, но **только при выключенном режиме охраны**. При включенном режиме охраны замыкание Фиолетового провода на +12В будет только вызывать немедленное срабатывание системы и повторное запираение дверей.

Среди проводов 5-проводного электропривода, установленного в двери водителя, найдите провод, соответствующий общему контакту встроенной в электропривод контактной группы. Подсоедините к нему Фиолетовый провод системы. Затем найдите провод, который замыкается с общим проводом встроенной контактной группы, когда дверь не заперта. Подключите этот провод к постоянному питанию +12В автомобиля. Третий провод встроенной контактной группы заизолируйте.

б) Если в автомобиле используются концевые выключатели дверей положительной полярности, запрограммируйте Коричневый провод может быть также запрограммирован как “(-) вход для подключения 5-проводного электропривода” (программируемая функция # 14). В этом случае, при замыкании Коричневого провода на “массу” система будет автоматически подавать импульс для отпирания дверей автомобиля, а при отключении от “массы” система будет автоматически подавать импульс для запираания дверей автомобиля, но **только при выключенном режиме охраны**. При включенном режиме охраны замыкание Коричневого провода на “массу” будет только вызывать немедленное срабатывание системы и повторное запираение дверей.

Среди проводов 5-проводного электропривода, установленного в двери водителя, найдите провод, соответствующий общему контакту встроенной в электропривод контактной группы. Подсоедините к нему Коричневый провод системы. Затем найдите провод, который замыкается с общим проводом встроенной контактной группы, когда дверь не заперта. Подключите этот провод к “массе” автомобиля. Третий провод встроенной контактной группы заизолируйте.

ПОДКЛЮЧЕНИЕ ДЛЯ РЕАЛИЗАЦИИ ФУНКЦИИ ЗАКРЫВАНИЯ ОКОН АВТОМОБИЛЯ ПРИ ПОСТАНОВКЕ НА ОХРАНУ

Серый провод замыкается на “массу” на 30 секунд после постановки системы на охрану и может использоваться для закрывания окон автомобиля при постановке системы на охрану, если автомобиль оборудован электрическими стеклоподъемниками.

Нажатие кнопки  передатчика в течение этих 30 секунд остановит работу данного выхода системы (система при этом останется в режиме охраны).

Для того, чтобы работа электрических стеклоподъемников не вызвала срабатывания системы, система автоматически отключит вход датчика удара на все время, пока данный выход активизирован + еще 3 секунды.

Найдите провод штатного модуля управления электрическими стеклоподъемниками автомобиля, при замыкании которого на массу происходит закрывание окон. Подсоедините Серый провод системы к данному проводу.

ПОДКЛЮЧЕНИЕ ЭЛЕКТРИЧЕСКОГО ЗАМКА БАГАЖНИКА К ВЫХОДУ 2-ГО КАНАЛА СИСТЕМЫ (см. программирование функции # 15)

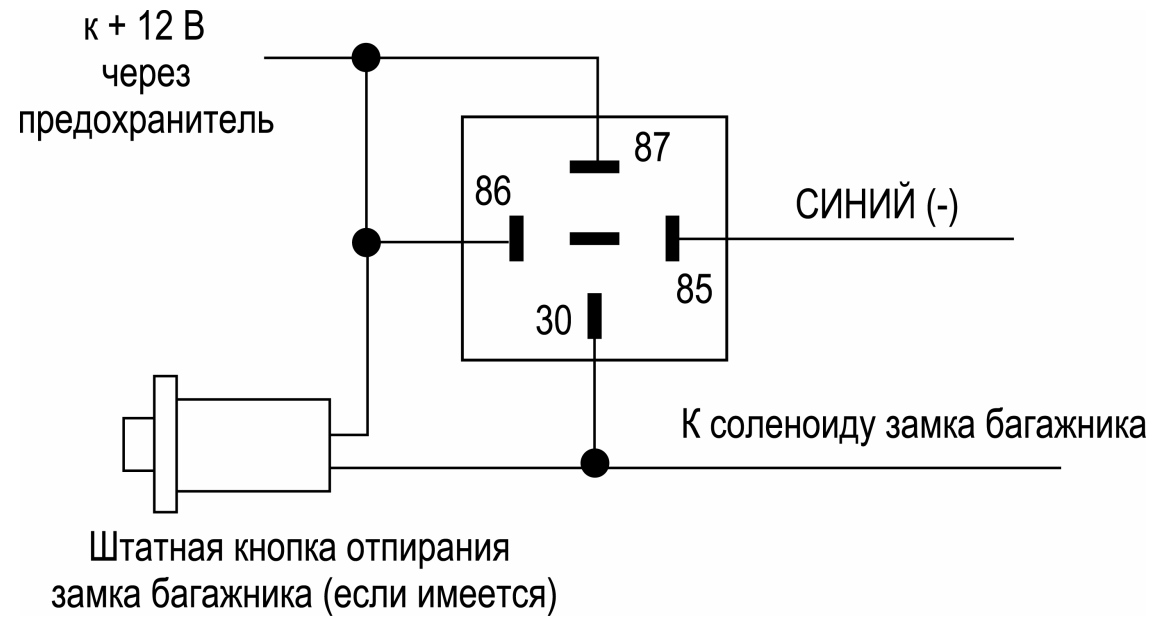

ПОДКЛЮЧЕНИЕ ДЛЯ УПРАВЛЕНИЯ ДОПОЛНИТЕЛЬНЫМ ПЕЙДЖЕРОМ

Розовый провод автоматически замыкается на “массу” при срабатывании системы и может использоваться для управления дополнительным пейджером.

Подсоедините Розовый провод системы к проводу отрицательного триггера дополнительного пейджера. В том случае, если пейджер управляется положительным триггером, используйте дополнительное реле как показано на схеме.

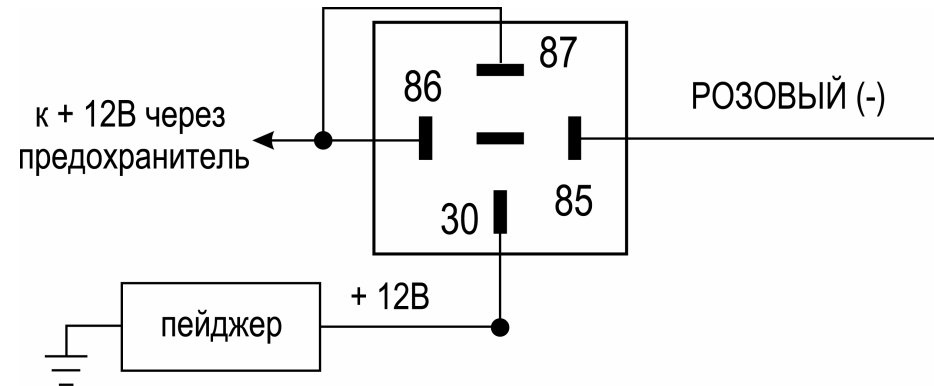

ПОДСОЕДИНЕНИЕ ДОПОЛНИТЕЛЬНОГО Н.З. РЕЛЕ БЛОКИРОВКИ ДВИГАТЕЛЯ

Ниже приведена схема подключения Оранжевого/Черного провода для блокировки цепи зажигания с использованием дополнительного Н.З. реле. Оранжевый/Черный провод должен быть запрограммирован как «отрицательный выход при включенном режиме охраны для управления дополнительным Н.З. реле блокировки двигателя» (программируемая функция # 17).

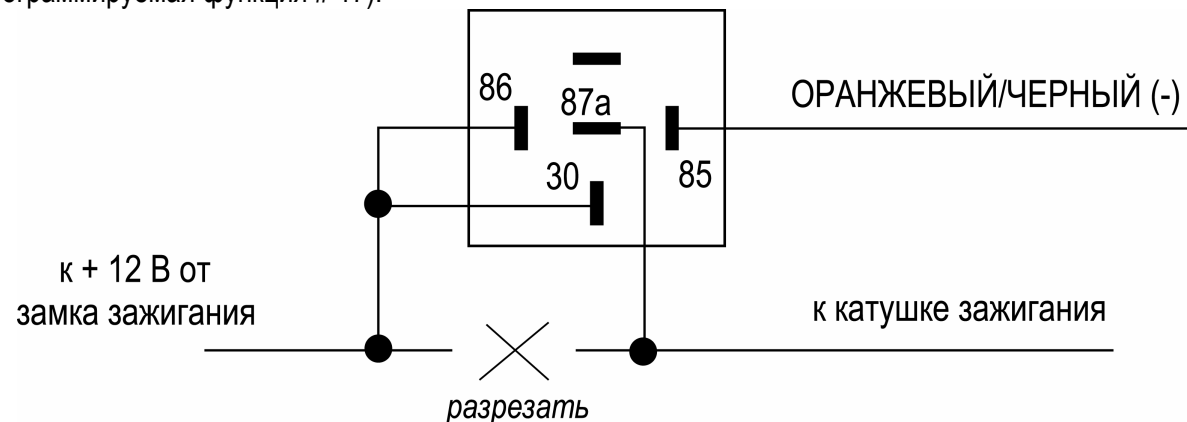

Примечание: данная схема может также использоваться для подключения Синего провода системы, для этого Синий провод должен быть запрограммирован как «отрицательный выход при включенном режиме охраны для управления дополнительным Н.З. реле блокировки двигателя» (программируемая функция # 15). При использовании Синего провода для реализации данной функции этот выход системы уже более *не будет* замыкаться на «массу» при нажатии и удерживании кнопки  передатчика на 3 секунды. Вместо этого Синий провод будет автоматически замыкаться на «массу» каждый раз при постановке системы на охрану и будет оставаться в данном состоянии до снятия системы с охраны

ПОДКЛЮЧЕНИЕ ДЛЯ РЕАЛИЗАЦИИ ФУНКЦИИ ПОСТАНОВКИ НА ОХРАНУ ПРИ ЗАПУЩЕННОМ ДВИГАТЕЛЕ

Вы можете использовать Синий провод системы для того, чтобы система подавала питание на замок зажигания в течение определенного времени. **В этом случае Вы сможете ставить систему в режим охраны с заведенным двигателем, не оставляя ключи в замке зажигания** (если программируемая функция # 9 включена).

Для реализации данной функции:

- Оранжевый/Черный провод системы ДОЛЖЕН использоваться для блокировки цепи зажигания.
- Включите программируемую функцию # 9 (возможность постановки автомобиля на охрану с работающим двигателем).
- Запрограммируйте выход 2-го канала системы (Синий провод) как "**постоянный**" (функция # 16);
- Подсоедините Синий провод системы к контакту # 85 дополнительного реле.
- Подсоедините контакты # 86 и # 30 реле к проводу от замка зажигания, на который поступает напряжение +12В, когда ключ зажигания находится в положениях "ВКЛ" (ON) и "ЗАПУСК" (CRANK) и присутствует напряжение 0В, когда ключ зажигания находится в любом ином положении. Контакт # 86 реле должен быть подключен к данному проводу ПОСЛЕ места подсоединения дополнительного реле блокировки цепи зажигания.
- Подсоедините контакт # 87 реле к постоянному питанию +12В через предохранитель.

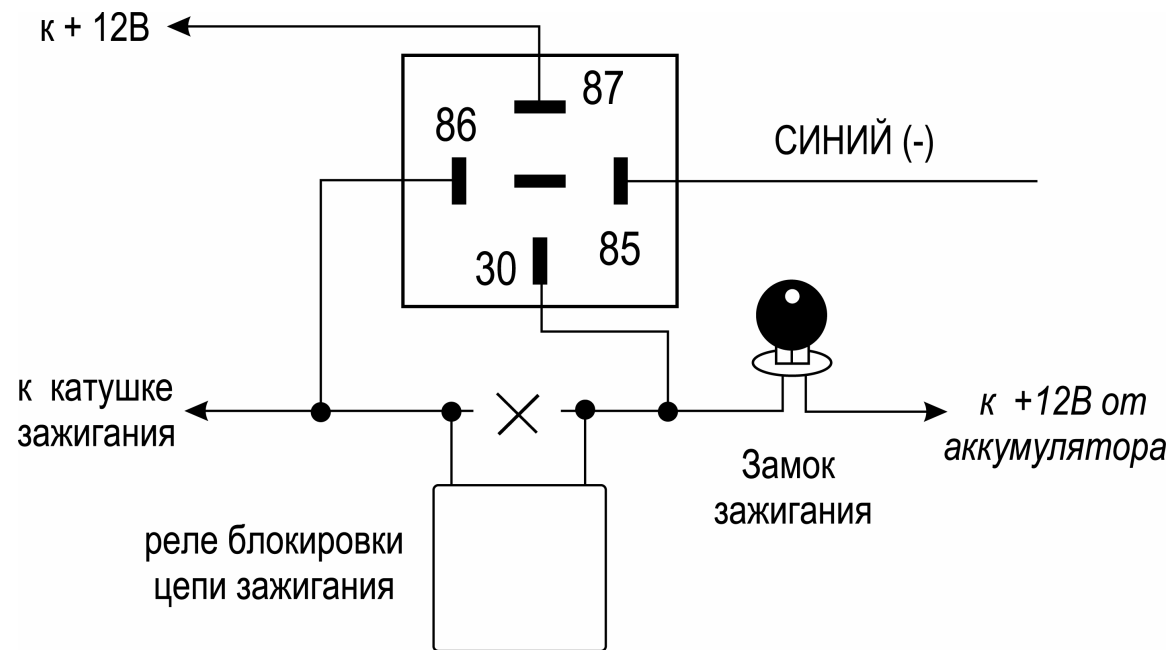

ПОДКЛЮЧЕНИЕ ДЛЯ УПРАВЛЕНИЯ “ВЕЖЛИВОЙ ПОДСВЕТКОЙ”

Оранжевый/Черный провод может быть запрограммирован как “отрицательный выход для управления внутрисалонным освещением автомобиля” (программируемая функция # 17).

ПОДСОЕДИНЕНИЕ К ЦЕПИ ВНУТРИСАЛОННОГО ОСВЕЩЕНИЯ (-)

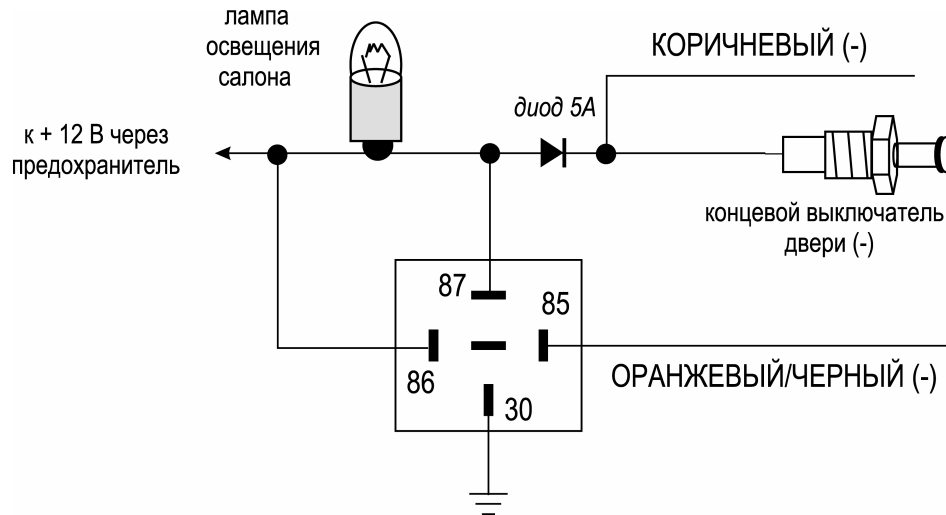

ПОДСОЕДИНЕНИЕ К ЦЕПИ ВНУТРИСАЛОННОГО ОСВЕЩЕНИЯ (+)

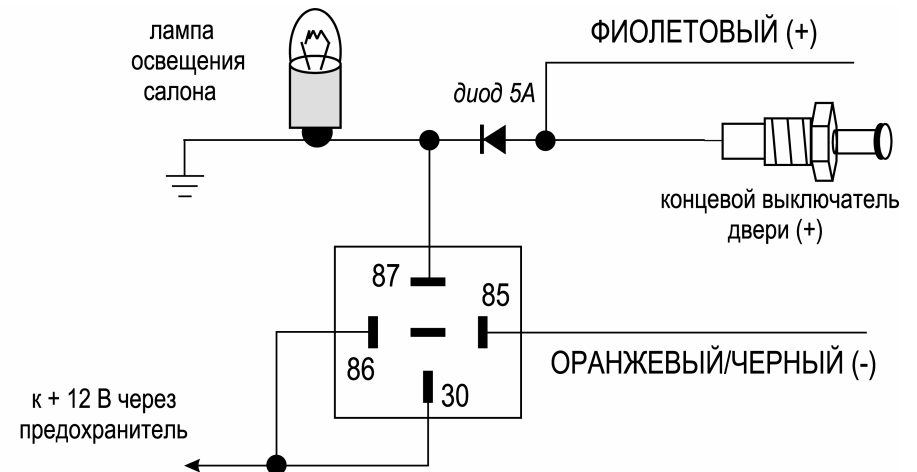

Примечание: данные схемы могут также использоваться для подключения Синего провода системы, для этого Синий провод должен быть запрограммирован как “отрицательный выход для управления внутрисалонным освещением автомобиля” (программируемая функция # 15).

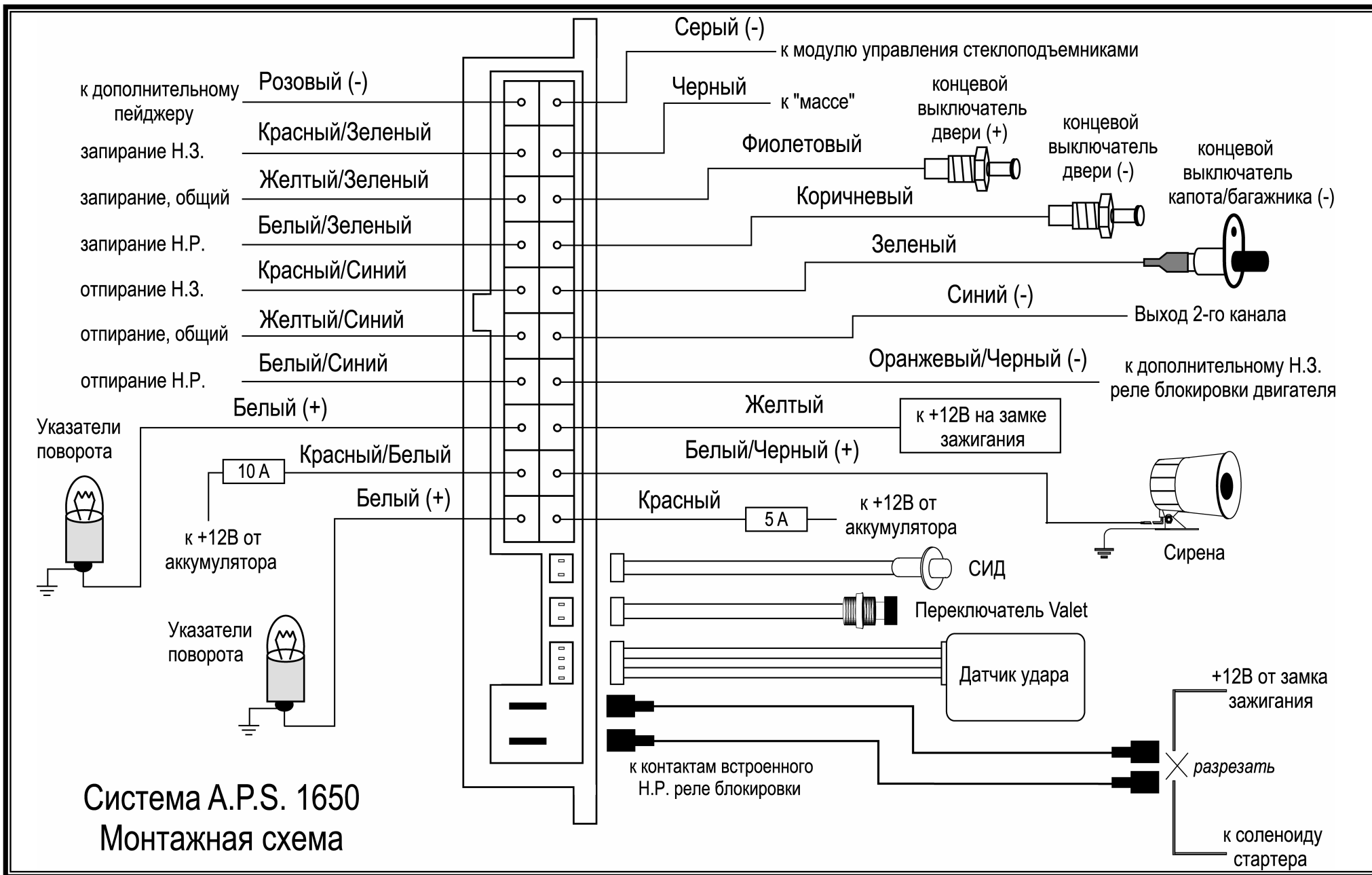

РЕКОМЕНДАЦИИ ПО УСТАНОВКЕ СИСТЕМЫ А.Р.С. 1650 НА АВТОМОБИЛИ ВА3

1. Рекомендуемая схема подключения Коричневого провода системы (“отрицательный триггер двери”) к проводке автомобилей ВА3 семейства 2109, 2123, оснащенных иммобилайзерами АПС-4 или АПС-6:

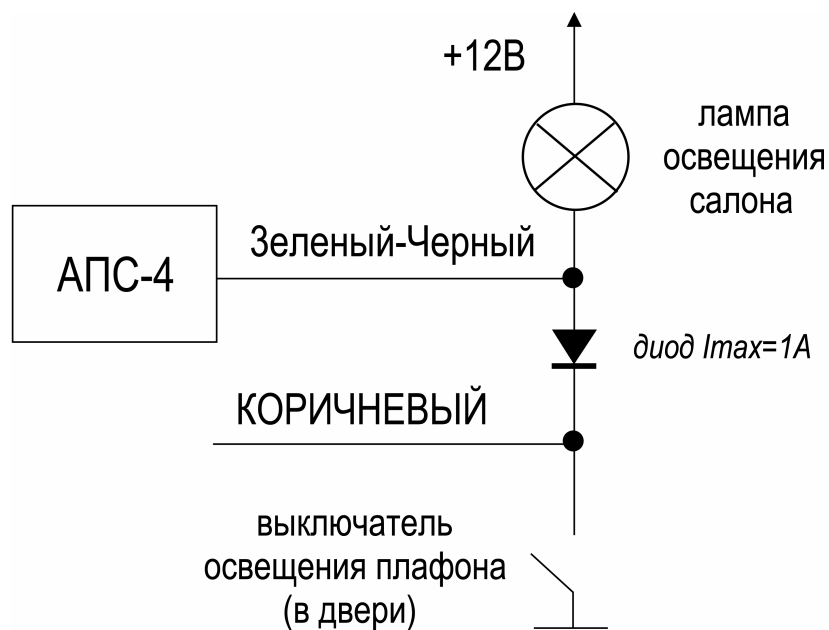

2. Рекомендуемая схема подключения Коричневого провода системы (“отрицательный триггер двери”) к проводке автомобилей ВА3 семейств 2110 и 2115, оснащенных иммобилайзерами АПС-4:

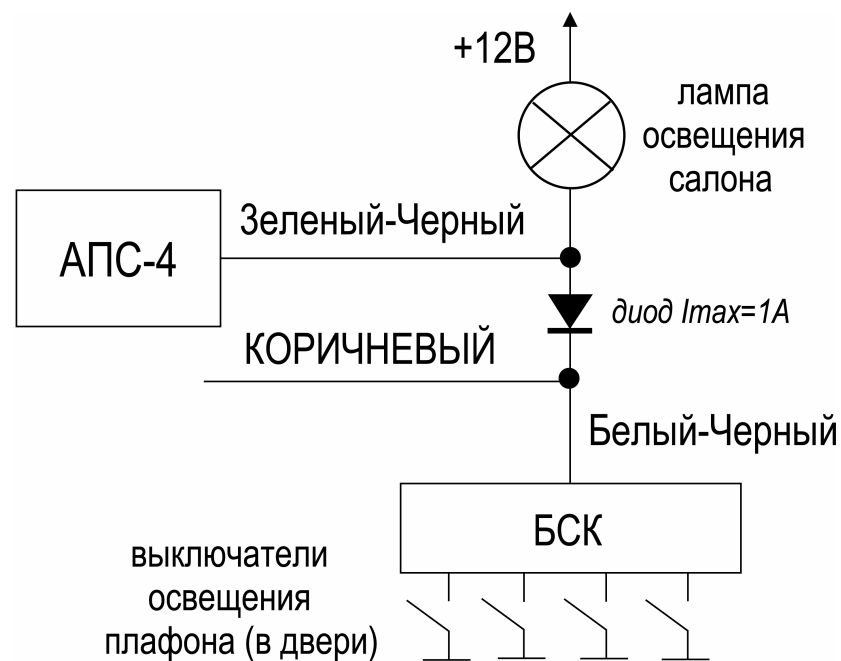

3. Рекомендуемая схема подключения Зеленого провода системы (“отрицательный триггер капота/багажника”) к подкапотной лампе автомобилей ВАЗ семейств 2109, 2115, 2123 или лампе освещения багажника автомобилей ВАЗ семейства 2115:

