

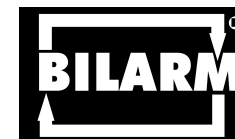

МЛ-04



A.P.S.
5 2 0 0

**Автомобильная охранная система
с 2-сторонней связью,
защитой от сканирования и перехвата кода,
2-зонным датчиком удара, встроенным реле блокировки двигателя
и программируемым персональным кодом**

Инструкция пользователя/Инструкция по установке

Функции системы A.P.S. 5200:

- 3-кнопочный программируемый брелок-передатчик
- 4-кнопочный программируемый брелок-передатчик с обратной связью и светодиодными индикаторами
- Уникальный динамический код
- Программируемый персональный код отключения системы
- Противоугонная функция "Anti-Carjacking"
- 2-уровневый датчик удара
- 6-тональная сирена
- Блокировка стартера с помощью встроенного реле
- Выход для дополнительной блокировки двигателя
- Возможность подключения 3-й цепи блокировки двигателя
- Встроенные реле для управления замками дверей
- Встроенное реле для управления правыми/левыми указателями поворота
- Возможность постановки на охрану при запущенном двигателе
- Возможность постановки на охрану с включением режима "Турбо"
- Возможность управления закрыванием окон автомобиля
- Возможность управления дополнительным пейджером
- Возможность реализации функции "центрального замка"
- Кнопочный переключатель "Valet"
- Многофункциональный Светодиодный Индикатор Состояния системы (СИД)
- Усовершенствованный режим "Паника"
- Бесшумная постановка и снятие системы с охраны
- Постановка на охрану с отдельным отключением зон датчика удара
- «Бесшумный» режим охраны
- Оперативное временное отключение автоматической постановки на охрану
- Ручная постановка на охрану без передатчика
- Отключение режима тревоги в 2 этапа
- Предупреждение о включенном режиме Valet
- Функция "поиск автомобиля"
- Выход 2-го канала (для отпирания багажника или для подключения дополнительных аксессуаров)
- Ограниченное время режима тревоги
- Световые и звуковые сигналы подтверждения
- Предупреждение о срабатывании системы
- Указание датчика или триггера, вызвавшего срабатывание системы
- Указание на неисправности системы
- Обход неисправной зоны или цепи
- Входы положительного и отрицательного триггера дверей
- Вход для подключения триггера капота/багажника
- Сохранение состояния системы при отключении питания

Программируемые функции:

- Автоматическая (пассивная) постановка на охрану
- Автоматическая постановка на охрану с запираемостью дверей
- Автоматическое запираемостью дверей при включении зажигания
- Автоматическое отпирание дверей при выключении зажигания
- Отключение подтверждающих сигналов сирены
- Автоматическая повторная постановка на охрану
- Автоматическая повторная постановка на охрану с запираемостью дверей
- Автоматическая (пассивная) блокировка двигателя
- Функция защиты от ложных срабатываний
- Постановка на охрану при запущенном двигателе
- Персональный код отключения системы
- 2-step AVP - снятие системы с охраны в 2 этапа
- Индикация количества запрограммированных передатчиков системы
- 45-секундная задержка перед включением режима охраны *
- Программирование функций выхода 2-го канала системы
- Программирование режимов работы выхода 2-го канала системы
- Выходной импульс на замки дверей: 0.8 с, 3.5 с, двойной импульс запираемостью, режим "Комфорт".

* для установки системы на автомобили с задержкой выключения внутрисалонного освещения

ВВЕДЕНИЕ

Поздравляем Вас с приобретением автосигнализации А.Р.С. 5200! Данная система разработана и произведена с учетом пожеланий наших российских клиентов и отличается простотой и надежностью в эксплуатации (что достигается применением микропроцессора Microchip индустриального типа), легкостью программирования (конфигурация системы сводит необходимость изменения настройки системы до минимума) и может быть установлена практически на любой тип автомобиля.

В системе А.Р.С. 5200 есть все реально необходимые функции: новый уникальный динамический код, встроенное реле блокировки стартера, возможность подключения еще 2-х дополнительных цепей блокировки двигателя, 2-уровневый датчик удара с возможностью раздельного дистанционного отключения зон, переключатель Valet, встроенные реле для управления замками дверей и указателями поворота, выход 2-го канала, возможность управления закрыванием окон автомобиля или дополнительным пейджером, возможность включения режима “турбо” и режима охраны при запущенном двигателе, возможность программирования Вашего персонального кода, функция отключения охраны в 2 этапа, защита от насильственного угона Anti-Carjacking, режим “Паника”, ряд программируемых функций и многое другое.

Обратите внимание на 3 основных компонента Вашей охранной системы:

- ◆ 3-кнопочный брелок-передатчик
- ◆ 4-кнопочный брелок-передатчик с 2-сторонней связью
- ◆ Светодиодный Индикатор Состояния системы (СИД)
- ◆ Переключатель Valet

1. Брелок-передатчик с динамическим кодом

В комплект системы А.Р.С. 5200 входят 2 брелка-передатчика с новым уникальным динамическим кодом (один 3-х кнопочный стандартный брелок-передатчик и один 4-х кнопочный брелок-передатчик с 2-х сторонней связью и светодиодными индикаторами). При каждом нажатии кнопки передатчика код будет автоматически изменяться в произвольном порядке. Таким образом, Ваша система защищена от попытки “перехватить” код Вашего передатчика, используя код-граббер. Функции кнопок передатчиков приведены на следующей странице.

































В процессе эксплуатации может возникнуть ситуация, когда происходит рассинхронизация кодов брелка-передатчика и основного блока системы. В этом случае Вам нужно будет только подойти к автомобилю и быстро дважды нажать кнопку передатчика.

2. Светодиодный Индикатор Состояния системы (СИД)















СИД информирует владельца автомобиля о состоянии охранной системы и указывает на зону или триггер, вызвавший срабатывание системы.

3. Кнопочный переключатель Valet

Этот переключатель позволяет временно отключить охранные функции системы (переведя систему в сервисный режим Valet). Он также используется вместе с ключом зажигания для аварийного снятия системы с режима охраны в случае утери передатчика, для отключения режима Anti-Carjacking (см. соответствующие разделы данного Руководства ниже), для ручного включения режима охраны, при программировании функций системы и при программировании новых передатчиков.

Кнопка передатчика	Функция	Примечание
	Постановка на охрану / запираение дверей при включенном зажигании, в режиме Valet.	Нажать и отпустить
 , 	Отключение зоны предупреждения датчика удара системы	Нажать и отпустить кнопку  в течение 5 секунд после включения охраны
 ,  , 	Отключение обеих зон датчика удара системы	Нажать и отпустить кнопку  два раза в течение 5 секунд после включения охраны
	Бесшумная постановка системы на охрану	Нажать и удерживать кнопку  в течение 2-х секунд
	Постановка на охрану при запущенном двигателе	Нажать и удерживать кнопку  в течение 2-х секунд при работающем двигателе и закрытых дверях, капоте и багажнике
 , 	Включение «бесшумного» режима охраны	Нажать и отпустить одновременно кнопку  и кнопку 
	Снятие с охраны / отпираение дверей при включенном зажигании, в режиме Valet	Нажать и отпустить
	Бесшумное снятие системы с охраны	Нажать и удерживать кнопку  в течение 2-х секунд
	Выход канала 2 системы	Нажать и удерживать в течение 2 секунд при любом состоянии системы
 , 	Временная отмена пассивной постановки на охрану	Нажать дважды в течение 5 секунд при включенном отсчете перед пассивной постановкой на охрану
 , 	Временная отмена режима иммобилайзера	Нажать дважды в течение 5 секунд при выключенной охране, после выключения зажигания
 + 	Включение режима «Паника»	Нажать и удерживать 2 секунды при выключенном зажигании
 ,  или 	Отключение режима «Паника»	Нажать и отпустить
 + 	Включение режима Anti-CarJacking	Нажать и удерживать в течение 2 секунд при включенном зажигании
 + 	Поиск автомобиля	Нажать на 1 секунду при выключенном зажигании



Дополнительные функции 4-х кнопочного брелка-передатчика с 2-сторонней связью



Кнопка 4-х кнопочного передатчика с 2-сторонней связью	Функция	Примечание
 + 	Включение режима проверки зоны действия 2-сторонней связи	Нажать и отпустить одновременно кнопки  и 
 + 	Выбор режимов оповещения при <i>срабатывании</i> системы: «Вибратор» / «Мелодия» / «Мелодия+Вибратор»	Одновременно нажать и удерживать в течение 2-х секунд кнопку  и кнопку 
 + 	Включение/выключение режима энергосбережения передатчика	Нажать одновременно и удерживать в течение 2 секунд кнопку  и кнопку 
	Выключение сигналов напоминания о срабатывании системы	Нажать и отпустить кнопку 

РУКОВОДСТВО ПО ЭКСПЛУАТАЦИИ



1. Постановка системы на охрану при помощи передатчика

Выключите зажигание, выйдите из автомобиля и убедитесь, что все двери, капот и багажник закрыты. Нажмите и отпустите кнопку  передатчика один раз. Вы услышите 1 подтверждающий сигнал сирены, указатели поворота включатся 1 раз и СИД системы начнет медленно мигать. Система также автоматически запретит двери автомобиля, заблокирует стартер и дополнительные цепи, и автоматически закроет окна автомобиля (если произведено соответствующее подключение и запрограммированы функции # 17 и/или # 19).

Примечание: нажатие кнопки  передатчика в течение 30 секунд работы выхода управления стеклоподъемниками остановит работу данной функции, не снимая систему с охраны. Следующее нажатие кнопки  передатчика отключит режим охраны.

 Встроенный динамик передатчика с 2-сторонней связью подаст 1 звуковой сигнал и на дисплее передатчика 1 раз включится светодиодный индикатор .

2. Постановка системы на охрану с отдельным отключением зон датчика удара

а) Для постановки системы на охрану с отключением зоны предупреждения датчика удара - нажмите и отпустите кнопку  передатчика один раз (сирена подаст 1 подтверждающий сигнал и указатели поворота включатся один раз) и затем в течение 5 секунд нажмите и отпустите кнопку  передатчика еще 1 раз. Указатели поворота включатся вновь на несколько секунд, подтверждая, что система поставлена на охрану, но вход зоны предупреждения датчика удара отключен до следующей постановки системы на охрану или до срабатывания системы от открывания двери, капота или багажника.

б) Для постановки системы на охрану с отключением обеих зон датчика удара – в течение 5-ти секунд после повторного нажатия кнопки  передатчика нажмите ее ещё один раз. Указатели поворота включатся дважды, подтверждая, что система поставлена на охрану, но обе зоны датчика удара отключены до следующей постановки системы на охрану или до срабатывания системы от открывания двери, капота или багажника.

3. Обход неисправной зоны при постановке на охрану

а) Если одна из дверей, капот или багажник не закрыты, или если одна из этих цепей неисправна, то при постановке системы на охрану при помощи передатчика Вы услышите 3 сигнала сирены (вместо одного) и указатели поворота мигнут 3 раза. При этом открытая или неисправная цепь будет обойдена и СИД будет мигать 2 или 4 раза через паузу в течение 30 секунд (или до восстановления цепи, если это произойдет ранее), указывая неисправную и обойденную цепь (дверь или капот/багажник, соответственно).

 Встроенный динамик передатчика с 2-сторонней связью подаст 3 звуковых сигнала, на дисплее передатчика 5 раз включится светодиодный индикатор с символом обойденной зоны охраны (см. таблицу ниже).

б) Если неисправна цепь датчика удара, то через 5 секунд после постановки системы на охрану (или через 5 секунд после автоматического закрывания окон автомобиля, если используется данная функция) Вы услышите еще 3 сигнала сирены и 3 раза мигнут указатели поворота. СИД будет в этом случае мигать

сериями из 3 вспышек через паузу в течение 30 секунд (или до восстановления цепи, если это произойдет ранее).



Встроенный динамик передатчика с 2-сторонней связью подаст 3 звуковых сигнала, на дисплее передатчика 5 раз включится светодиодный индикатор с символом .

с) После того, как “обойденная” при постановке на охрану цепь будет закрыта или исправлена, система также немедленно возьмет ее под охрану.

4. Автоматическая (пассивная) постановка системы на охрану

а) Выключите зажигание, выйдите из автомобиля и убедитесь, что все двери, капот и багажник закрыты. Как только была закрыта последняя дверь, СИД начнет быстро мигать, показывая, что идет отсчет времени перед автоматической постановкой системы на охрану. Через 30 секунд после того, как была закрыта последняя дверь, Вы услышите 1 сигнал сирены, указатели поворота включатся 1 раз и СИД начнет мигать медленно. В этот момент система также автоматически запретит двери автомобиля (если включена функция # 2), и дополнительные цепи, и автоматически закроет окна автомобиля (если произведено соответствующее подключение и запрограммированы функции # 17 и/или # 19).



Встроенный динамик передатчика с 2-сторонней связью подаст 1 звуковой сигнал и на дисплее передатчика 1 раз включится светодиодный индикатор .



Если в течение 30-секундного отсчета времени перед автоматической постановкой системы на охрану будет открыта одна из дверей, капот или багажник, СИД перестанет мигать и отсчет времени будет остановлен. После того, как все двери, капот и багажник будут вновь закрыты, СИД опять начнет быстро мигать и 30-секундный отсчет времени начнется заново.

Функция автоматической постановки на охрану (функции # 1 и # 2) является программируемой и Вы можете отключить ее по желанию клиента. Процедура программирования описана в разделе “Программируемые функции системы”.

ВНИМАНИЕ: в режиме автоматической постановки системы на охрану функция обхода открытой или неисправной цепи **НЕ** будет работать! Поскольку отсчет времени перед автоматической постановкой системы на охрану начинается только после того, как была закрыта последняя дверь, то если одна из дверей, капот или багажник остались открыты или если одна из этих цепей неисправна, автоматическая постановка на охрану **не начнется**. Вы, тем не менее, можете в любой момент поставить систему на охрану при помощи передатчика.

Если неисправна только цепь датчика удара – через 5 секунд после автоматической постановки на охрану (или через 5 секунд после автоматического закрывания окон автомобиля, если используется данная функция) сирена подаст еще 3 сигнала, указатели поворота мигнут 3 раза и СИД будет мигать сериями из 3 вспышек через паузу в течение 30 секунд, показывая, что данная цепь была обойдена.



Встроенный динамик передатчика с 2-сторонней связью 1 звуковой сигнал и на дисплее передатчика 1 раз включится светодиодный индикатор . Через 5 секунд встроенный динамик передатчика с 2-сторонней связью подаст 3 звуковых сигнала и на дисплее передатчика 5 раз включится светодиодный индикатор с символом .

b) Если Вы временно хотите отключить функцию автоматической постановки на охрану - выключите зажигание, закройте все двери, капот и багажник автомобиля. СИД системы начнет часто мигать, подтверждая включение 30-секундного отсчета перед автоматической постановкой на охрану. Нажмите и отпустите дважды в течение 5 секунд кнопку  передатчика. Сирена подаст 1 короткий подтверждающий сигнал и СИД системы погаснет. После этого функция автоматической постановки на охрану (или функция автоматической блокировки двигателя, если данная функция включена) будет временно отключена до следующего включения зажигания, независимо от закрывания или открывания дверей автомобиля.

5. Автоматическая (пассивная) блокировка двигателя

a) Если Вы по каким-либо причинам не хотите использовать функцию автоматической постановки на охрану (с запираем или без запираения дверей), Вы, тем не менее, можете использовать функцию автоматической блокировки двигателя (программируемая функция # 8).

Если данная функция включена, то после выключения зажигания - СИД системы начнет часто мигать, подтверждая включение отсчета перед включением режима. Через 30 секунд после выключения зажигания (независимо от того, открывались и закрывались ли двери автомобиля) система только автоматически включит блокировку двигателя (аналогично иммобилайзеру), но не будет запирает двери автомобиля или реагировать на входы триггеров дверей, капота, багажника или на вход датчика удара. При этом СИД начнет мигать медленно.



Встроенный динамик передатчика с 2-сторонней связью подаст 1 звуковой сигнал и на дисплее передатчика 1 раз включится светодиодный индикатор .

b) Когда система находится в режиме автоматической блокировки двигателя:

- ◆ При включении зажигания сирена будет подавать предупредительные сигналы в течение 10 секунд. Если за это время зажигание не будет выключено или система не будет снята с охраны – сирена включится на 3 минуты (или до момента выключения зажигания, если это произойдет раньше) и активизируется выход на дополнительный пейджер (если произведены необходимые подключения и запрограммирована функция # 17). После выключения режима тревоги система останется в режиме пассивной блокировки двигателя.
- ◆ Отключение и последующее подключение питания вызовет немедленное срабатывание системы. После окончания режима тревоги система перейдет в режим «полной» охраны.



Через 2-3 секунды после включения режима тревоги встроенный динамик передатчика с 2-сторонней связью в течение 10 секунд будет подавать мелодичный сигнал (мелодия # 4) и/или в течение 10 секунд будет включаться встроенный вибратор (если данная функция включена), а на дисплее передатчика в течение 10 секунд будет мигать светодиодный индикатор с символом .

c) Для отключения включенного режима автоматической блокировки двигателя:

- в любой момент при выключенном зажигании нажмите и отпустите кнопку  передатчика, при этом система встанет в режим “полной” охраны с соответствующими сигналами подтверждения (сиреной, указателями поворота и индикацией на ЖК-дисплее передатчика с 2-сторонней связью);

- в любой момент *при выключенном зажигании* нажмите и отпустите кнопку  передатчика, при этом система будет снята с охраны с соответствующими сигналами подтверждения (сиреной, указателями поворота и индикацией на ЖК-дисплее передатчика с 2-сторонней связью);

В случае утери или неисправности передатчика Вы также сможете снять систему с охраны с помощью переключателя Valet.



d) Данная функция также может быть временно отключена следующим образом - выключите зажигание (СИД системы начнет часто мигать) и в течение 30 секунд нажмите и отпустите кнопку  передатчика 2 раза в течение 5 секунд. Сирена подаст 1 короткий подтверждающий сигнал, СИД системы перестанет часто мигать. После этого функция автоматической пассивной блокировки двигателя будет временно отключена до следующего включения зажигания, независимо от закрывания или открывания дверей автомобиля.



Примечание: Для исполнения функции автоматической пассивной блокировки двигателя функция пассивной постановки (функция # 1) должна быть *выключена*.

6. Постановка системы на охрану при запуске двигателя

Вы можете использовать функцию постановки на охрану при запуске двигателя (программируемая функция # 10).

Выйдите из автомобиля, оставив зажигание включенным, и убедитесь, что все двери, капот и багажник закрыты. Нажмите и удерживайте кнопку  передатчика 2 секунды. Вы услышите 1 подтверждающий сигнал сирены, указатели поворота включатся 1 раз и СИД системы начнет медленно мигать. Система также автоматически запретит двери автомобиля и автоматически закроет окна автомобиля (если произведены соответствующие подключения и запрограммированы функции # 17 и/или # 19), но двигатель не будет заблокирован, а входы триггеров цепи зажигания и датчика удара будут отключены.

 Встроенный динамик передатчика с 2-сторонней связью подаст 1 звуковой сигнал и на дисплее передатчика 1 раз включится светодиодный индикатор .

Примечание: Вы можете не оставлять ключи в замке зажигания, если произведены необходимые подключения и соответствующим образом запрограммированы функции канала 2 (# 17 и # 18). При включенном двигателе нажмите и удерживайте 2 секунды кнопку  передатчика. Система начнет подавать питание на двигатель в обход ключа зажигания. Выньте ключ из замка зажигания, выйдите из автомобиля и убедитесь, что все двери, капот и багажник закрыты. Нажмите и удерживайте кнопку  передатчика 2 секунды для включения режима охраны с запущенным двигателем.

Если при попытке поставить систему на охрану при запуске двигателя открыта одна из дверей, капот или багажник, то система в режим охраны *не встанет* и Вы услышите 5 коротких предупреждающих сигналов сирены.

Если в режиме охраны с запущенным двигателем зажигание будет выключено более чем на 3 секунды, то через 3 секунды система перейдет в стандартный режим охраны: заблокирует стартер и дополнительную цепь (если произведено соответствующее подключение и запрограммирована функция # 17) и вновь возьмет на охрану вход цепи зажигания и датчик удара.

В режиме охраны при запуске двигателя при открывании любой из дверей, капота или багажника автомобиля, или при отключении питания немедленно включится режим тревоги: система включит цепь блокировки двигателя, сирена, указатели поворота будут работать непрерывно в течение 30 секунд (если



зажигание было выключено) включится режим тревоги на брелке-передатчике с 2-сторонней связью и будет немедленно активизирован выход на дополнительный пейджер (если произведены соответствующие подключения и запрограммированы функции # 17 или # 19). Если зажигание осталось включенным – режим тревоги будет продолжаться до момента выключения зажигания.

Примечание: Постановка на охрану при запущенном двигателе невозможна при активизированной функции Anti-Carjacking (см. ниже)..

7. Постановка системы на охрану с включением режима “Турбо”

После активной езды на автомобиле с двигателем, оснащенным турбонаддувом, перед остановкой двигателя и постановкой системы на охрану обычно рекомендуется охладить турбину, дав поработать двигателю несколько минут на холостых оборотах. Режим “Турбо” позволяет поставить систему на охрану, не дожидаясь охлаждения турбины.

ВНИМАНИЕ: Для реализации данной функции должна быть включена функция постановки системы на охрану с запущенным двигателем (функция # 10), сделаны необходимые подключения и соответствующим образом запрограммирован выход 2-го канала системы (функция # 18).

- Припаркуйте автомобиль и, пока двигатель автомобиля все еще работает на холостом ходу, переведите рычаг переключения передач в положение “PARK” или в нейтральное положение, и поставьте автомобиль на стояночный тормоз.
- Не выключая зажигание автомобиля, нажмите и удерживайте в течение 2 секунд кнопку  передатчика для включения выхода 2-го канала системы, запрограммированного для реализации данной функции.
- Поверните ключ в замке зажигания в положение “выключено” и выньте ключ из замка. Двигатель будет продолжать работать на холостом ходу под управлением системы.
- Выйдите из автомобиля, закройте все двери, капот и багажник, и поставьте системы в режим охраны с запущенным двигателем, нажав и удерживая кнопку  передатчика 2 секунды.



Встроенный динамик передатчика с 2-сторонней связью подаст 1 звуковой сигнал и на дисплее передатчика 1 раз включится светодиодный индикатор .

- Двигатель автомобиля будет продолжать работать на холостом ходу под управлением системы еще в течение 3-х минут, после чего будет автоматически остановлен и система автоматически перейдет в стандартный режим охраны.

8. Ручная постановка системы на охрану

Если Вы по какой-то причине не можете воспользоваться брелком-передатчиком для постановки системы на охрану и не используете функцию пассивной постановки на охрану или функцию автоматической блокировки двигателя, то Вы можете включить режим охраны с помощью кнопки Valet в любое время.

ВНИМАНИЕ: Данная функция не является автоматической и выполняется только на один цикл до снятия системы с охраны, поэтому после следующего снятия системы с охраны Вам необходимо будет вновь использовать эту функцию для включения режима охраны без помощи передатчика.

Для ручной постановки системы на охрану - откройте дверь автомобиля (капот и багажник должны быть закрыты), выключите зажигание, кратковременно нажмите и отпустите кнопочный переключатель Valet один раз и затем нажмите и удерживайте кнопочный переключатель Valet 3 секунды до 1 короткого сигнала сирены. Закройте дверь автомобиля и через 5 секунд система автоматически встанет в режим охраны:

Вы услышите 1 подтверждающий сигнал сирены, указатели поворота включатся 1 раз и СИД системы начнет мигать медленно. Система также автоматически запретит двери автомобиля, заблокирует стартер и дополнительные цепи, и автоматически закроет окна автомобиля (если произведены соответствующие подключения и запрограммированы функции # 17 и/или # 19).



Встроенный динамик передатчика с 2-сторонней связью подаст 1 звуковой сигнал и на дисплее передатчика 1 раз включится светодиодный индикатор .



Если после ручной постановки на охрану Вы услышите 3 сигнала сирены и указатели поворота включатся 3 раза, то это означает, что активен или неисправен датчик удара.



Встроенный динамик передатчика с 2-сторонней связью подаст 3 звуковых сигнала, на дисплее передатчика 5 раз включится светодиодный индикатор с символом .

9. «Бесшумный» режим охраны

Вы также можете использовать специальный «Бесшумный» режим охраны. В этом случае при срабатывании системы сирена и указатели поворотов автомобиля включаться не будут, а **только** включатся сигналы оповещения на передатчике с 2-сторонней связью.

Для включения «бесшумного» режима охраны нажмите и отпустите одновременно кнопки  и  передатчика.

Указатели поворота включатся один раз и СИД системы начнет медленно мигать. Система также автоматически запретит двери автомобиля, заблокирует стартер и дополнительные цепи, и автоматически закроет окна автомобиля (если произведены соответствующие подключения и запрограммированы функции # 17 и/или # 19).



Встроенный динамик передатчика с 2-сторонней связью подаст 1 звуковой сигнал и на дисплее передатчика 1 раз включится светодиодный индикатор .

«Бесшумный» режим охраны будет автоматически отменен при снятии системы с охраны.

10. Срабатывание системы при включенной охране. Режим предупреждения. Режим напоминания о срабатывании системы.

а) При легком толчке или ударе по корпусу автомобиля включится режим предупреждения и сирена подаст 5 быстрых предупреждающих сигналов.



Встроенный динамик передатчика с 2-сторонней связью подаст 1 мелодичный сигнал и/или 1 раз включится встроенный вибратор (если данная функция включена) и на дисплее передатчика 1 раз включится светодиодный индикатор с символом .



б) При более сильном ударе, при открывании двери, капота или багажника, при попытке включить зажигание или при отключении питания системы - немедленно включится режим тревоги: сирена, указатели поворота будут работать непрерывно в течение 30 секунд (или до тех пор, пока Вы не отключите режим тревоги с передатчика) и будет немедленно активизирован выход на дополнительный пейджер (если произведено соответствующее подключение и запрограммирована функция # 17 или # 19). Если по истечении 30 секунд все двери, капот или багажник будут закрыты, система автоматически вновь встанет на охрану. Если же одна из цепей осталась открыта, то 30-секундный цикл режима тревоги повторится. Тем не менее, после 5 циклов (за исключением включенного зажигания) сирена, указатели поворота и внутрисалонное освещение (если подключено и запрограммировано) выключатся, и система встанет в режим охраны в обход открытой цепи. После того, как «обойденная» цепь будет закрыта, система также немедленно автоматически возьмет ее под охрану. Если срабатывание системы вызвано включением зажигания, то ограничений по количеству циклов режима тревоги не будет и режим тревоги будет продолжаться все время, пока зажигание остается включенным.

Примечание: Если включен «бесшумный» режим охраны, то при срабатывании системы сирена и указатели поворотов автомобиля включаться не будут, а только включатся сигналы оповещения на передатчике с 2-сторонней связью.



Встроенный динамик передатчика с 2-сторонней связью в течение 10 секунд (или до нажатия любой, кроме , кнопки передатчика) будет подавать мелодичный звуковой сигнал, соответствующий зоне охраны (см. ниже), вызвавшей срабатывание системы, а на дисплее передатчика в течение 10 секунд будет мигать светодиодный индикатор с символом зоны срабатывания. Если включен режим «Вибратор», то встроенный вибратор будет включаться в течение 10 секунд, а светодиодный индикатор на дисплее передатчика будет мигать в течение 10 секунд. Если включен режим «Мелодия + Вибратор», то вибратор будет включаться на протяжении всего времени звучания мелодичного сигнала.

с) Когда система сработала:

- ◆ нажав и отпустив любую из кнопок 3-х кнопочного передатчика или любую из кнопок ,  или  передатчика с 2-х сторонней связью один раз до окончания 30-секундного цикла режима тревоги, Вы только отключите режим тревоги, но система останется в режиме охраны. При этом, если одна из цепей осталась активной (открытой), то сирена подаст 3 предупреждающих сигнала и указатели поворота мигнут 3 раза.



Встроенный динамик передатчика с 2-сторонней связью подаст 1 сигнал и на дисплее передатчика 1 раз включится светодиодный индикатор . При этом если одна из цепей осталась активной (открытой), то встроенный динамик передатчика с 2-сторонней связью подаст дополнительно 3 сигнала, а на дисплее передатчика 5 раз включится светодиодный индикатор с символом активной/обойденной зоны охраны.

Примечание: если система сработала от попытки включить зажигание и зажигание осталось включенным – режим тревоги нельзя будет отключить с передатчика, необходимо сначала выключить зажигание автомобиля.

- ◆ если после этого Вы нажмете и отпустите кнопку  передатчика, Вы услышите 4 сигнала сирены, указатели поворота мигнут 4 раза и система снимется с охраны. СИД системы будет мигать сериями из 2-х, 3-х, 4-х или 5 вспышек, показывая зону, вызвавшую срабатывание системы (см. раздел «Предупреждение о срабатывании системы» ниже).



Встроенный динамик передатчика с 2-сторонней связью подаст 4 сигнала, а на дисплее передатчика 4 раза включится светодиодный индикатор с символом зоны или зон, вызвавших срабатывание системы.

Таблица зон охраны системы:

Зона охраны	Режим миганий СИДа системы	Индикация на дисплее передатчика	Звуковые сигналы передатчика (если данная функция включена)	Количество включений вибратора (если данная функция включена)
Система сработала от триггера двери	мигает сериями из 2-х вспышек через паузу		Мелодия # 1	10 секунд (10 раз)
Система сработала от основной зоны датчика удара	мигает сериями из 3-х вспышек через паузу		Мелодия # 2	10 секунд (10 раз)
Система сработала от триггера капота или багажника	мигает сериями из 4-х вспышек через паузу		Мелодия # 3	10 секунд (10 раз)
Система сработала от включения зажигания или отключения / включения питания	мигает сериями из 5-ти вспышек через паузу		Мелодия # 4	10 секунд (10 раз)



Режим напоминания о срабатывании системы

Если система сработала и передатчик с 2-сторонней связью подавал сигналы оповещения, но режим тревоги системы и сигналы оповещения передатчика с 2-сторонней связью не отключались владельцем:

- в течение 10 минут после срабатывания через каждые 80 секунд будут включаться сигналы напоминания о срабатывании: встроенный динамик передатчика с 2-сторонней связью будет подавать мелодичный звуковой сигнал, соответствующий зоне срабатывания, или 3 раза будет включаться встроенный вибратор (если данный режим включен).
- на дисплее передатчика 4 раза включится светодиодный индикатор с символом зоны или зон, вызывавших срабатывание системы;

Для отключения сигналов напоминания о срабатывании нажмите и отпустите кнопку  передатчика с 2-сторонней связью: 1 раз прозвучит мелодичный звуковой сигнал, соответствующий зоне срабатывания, и 4 раза включится встроенный вибратор (если данный режим включен) и включится светодиодный индикатор с символом этой зоны. Режим напоминания будет отключен до следующего срабатывания системы.

11. Функция защиты от ложных срабатываний

Для того чтобы свести к минимуму ложные срабатывания системы и не тревожить окружающих Вы можете использовать программируемую функцию защиты от ложных срабатываний (функция # 9). Когда данная функция включена:

- ♦ Если зона предупреждения датчика удара сработала 10 раз в течение 30 минут, данный вход системы будет автоматически отключен на 1 час (или срабатывания системы от другой зоны охраны, или до снятия системы с охраны, если это произойдет раньше).
- ♦ Если основная зона датчика удара сработала 5 раз в течение 60 минут, данный вход системы будет также автоматически отключен на 1 час (или срабатывания системы от другой зоны охраны, или до снятия системы с охраны, если это произойдет раньше).

Отключение различных зон датчика удара происходит независимо друг от друга.

12. Снятие системы с охраны. Автоматическая повторная постановка системы на охрану.

а) Нажмите и отпустите кнопку  передатчика один раз. Вы услышите 2 сигнала сирены, указатели поворота мигнут 2 раза, система отперет двери автомобиля, отключит блокировку стартера и дополнительные цепи блокировки двигателя (если произведены подключения и запрограммированы функции # 17 и/или # 19).



Встроенный динамик передатчика с 2-сторонней связью подаст 2 звуковых сигнала и на дисплее передатчика 2 раза включится светодиодный индикатор .

б) Если включена функция автоматической повторной постановки в режим охраны (функция # 6), то после снятия системы с охраны СИД начнет быстро мигать и система вновь встанет на охрану через 30 секунд, если за это время не была открыта одна из дверей, капот или багажник, или не было включено зажигание. Вы услышите 1 сигнал сирены, указатели поворота включатся 1 раз и СИД начнет мигать медленно. В этот момент система также автоматически запрет двери автомобиля (если включена функция # 7 заблокирует стартер и дополнительные цепи, и закроет окна автомобиля (если произведены соответствующие подключения и запрограммированы функции # 17 и/или # 19).



Встроенный динамик передатчика с 2-сторонней связью подаст 1 звуковой сигнал и на дисплее передатчика 1 раз включится светодиодный индикатор .

Если неисправна цепь датчика, то через 5 секунд после автоматической постановки системы на охрану (или через 5 секунд после автоматического закрытия окон автомобиля, если используется данная функция) Вы услышите еще 3 дополнительных сигнала сирены, указатели поворота мигнут еще 3 раза и цепь датчика будет обойдена.



Встроенный динамик передатчика с 2-сторонней связью подаст дополнительно 3 звуковых сигнала и на дисплее передатчика 5 раз включится светодиодный индикатор с символом .

13. Бесшумная постановка и снятие системы с охраны

а) Нажмите и удерживайте 2 секунды кнопку  передатчика для постановки системы на охрану без подтверждающих сигналов сирены. При этом указатели поворота, СИД и индикация на передатчике с 2-сторонней связью будут функционировать, как при обычной постановке системы на охрану. Кроме того, при срабатывании системы сирена немедленно включится и будет звучать полный 30-секундный цикл режима тревоги, будет немедленно активизирован выход на дополнительный пейджер (если произведено соответствующее подключение и запрограммированы функции # 17 или #19) и немедленно включится режим тревоги на передатчике с 2-сторонней связью.

б) Для снятия системы с охраны без подтверждающих сигналов сирены - нажмите и удерживайте 2 секунды кнопку  передатчика. При этом указатели поворота, СИД и индикация на передатчике с 2-сторонней связью будут функционировать как при обычном снятии системы с охраны.

Вы также можете совсем отключить подтверждающие сигналы сирены. Процедура программирования описана в разделе “Программируемые функции системы”, функция # 5.

ВНИМАНИЕ: при бесшумной постановке или снятии системы с охраны, 3 и 4 сигнала сирены (Предупреждение об открытой или неисправной цепи и Предупреждение о срабатывании системы) и предупреждающие сигналы передатчика с 2-сторонней связью не будут отключаться.

14. 2-step AVP - снятие системы с охраны в 2 этапа

Функция снятия системы с охраны в 2 этапа (программируемая функция # 12) позволяет еще более повысить противоугонную защиту Вашего автомобиля как от попыток отключения охранной системы с помощью различных электронных устройств (типа устройства «409»), так и от кражи Ваших ключей автомобиля с брелком-передатчиком системы.





Если включена программируемая функция # 12, то после снятия системы с охраны нажатием кнопки  передатчика – система подаст стандартные сигналы подтверждения, отопрет двери автомобиля и отключит триггеры системы, *однако двигатель автомобиля останется заблокированным*. Для отключения цепей блокировки двигателя – включите зажигание и в течение 15 секунд нажмите и отпустите кнопочный переключатель Valet один раз, либо введите Ваш персональный код отключения системы (в зависимости от состояния программируемой функции # 11). Вы услышите 2 сигнала сирены и сможете запустить двигатель автомобиля.

ВНИМАНИЕ: данная функция не может быть реализована при отключении режима охраны с запущенным двигателем.

15. Предупреждение о срабатывании системы

Если при снятии системы с охраны Вы услышите 4 сигнала сирены - это значит, что система срабатывала за время Вашего отсутствия. СИД системы при этом будет мигать определенное количество раз через паузу, показывая, какая именно цепь вызвала срабатывание системы, а на дисплее передатчика с 2-сторонней связью будут индицироваться все зоны, вызывавшие срабатывание системы за последний цикл охраны. Таблица зон охраны приведена ниже.

Примечание: Информация о срабатывании системы будет стерта при включении зажигания или при постановке системы на охрану с помощью передатчика.

Зона охраны	Режим миганий СИДа системы	Индикация на дисплее передатчика	Звуковые сигналы передатчика
Система сработала от триггера двери	мигает сериями из 2-х вспышек через паузу		4 сигнала
Система сработала от основной зоны датчика удара	мигает сериями из 3-х вспышек через паузу		4 сигнала
Система сработала от триггера капота или багажника	мигает сериями из 4-х вспышек через паузу		4 сигнала
Система сработала от включения зажигания или отключения / включения питания	мигает сериями из 5-ти вспышек через паузу		4 сигнала

16. Автоматическое запираение дверей при включении зажигания

Если включена функция # 3, система автоматически запрет двери автомобиля через секунд после включения зажигания для обеспечения Вашей безопасности во время движения. В то же время, если в течение 5 секунд после включения зажигания одна из дверей была открыта и закрыта вновь, данная функция будет отменена для того, чтобы Вы не могли случайно запереть ключи в автомобиле.



Данная функция является программируемой и Вы можете отключить ее по желанию клиента. Процедура программирования описана в разделе “Программируемые функции системы”.

17. Автоматическое отпирание дверей при выключении зажигания

Если включена функция # 4, система автоматически отперет двери автомобиля сразу после выключения зажигания.

Данная функция является программируемой и Вы можете отключить ее по желанию клиента. Процедура программирования описана в разделе “Программируемые функции системы”.

18. Управление запираением / отпиранием дверей с помощью передатчика

При нажатии кнопки  передатчика при включенном зажигании - система будет запирает двери автомобиля. При нажатии кнопки  передатчика при включенном зажигании - система будет отпирать двери автомобиля.

19. Функция “центрального замка”

Если произведены необходимые подключения и соответствующим образом запрограммирована функция # 16, система сможет также выполнять функции центрального замка. При ручном запираении или отпираении двери водителя все остальные двери будут также автоматически запираются или отпираются, но только когда система снята с охраны.









Если Вы хотите использовать данную функцию, обратитесь к Вашему мастеру-установщику.

20. Выход 2-го канала

1) Выход 2-го канала системы (чаще всего он используется для дистанционного открывания замка багажника) включается нажатием кнопки  передатчика и ее удерживанием в течение 2 секунд при снятой охране и выключенном зажигании. Управление выходом 2-го канала возможно также при включенном зажигании, но только если в этот момент открыта одна из дверей автомобиля. Это предотвратит случайное открывание багажника при движении автомобиля.

Выход 2-го канала системы может быть включен и в то время, когда система находится в режиме охраны, в этом случае система одновременно на некоторое время отключит датчик удара и триггер капота/багажника для того, чтобы открывание багажника не вызвало срабатывание системы. Через 3 секунды после того, как багажник будет закрыт, система опять автоматически возьмет эти цепи под охрану.

2) Выход 2-го канала системы может также использоваться для управления различными **иными дополнительными устройствами**. Режим работы выхода канала 2 системы в этом случае может быть запрограммирован при установке системы (программируемая функция # 18) как

- ♦ **“импульсный”** сигнал, активизируемый на 1 секунду (или на все время, пока кнопка  передатчика удерживается в нажатом положении, но не более 25 секунд) при нажатии на 2 секунды кнопки  передатчика;
- ♦ **“постоянный”** сигнал, активизируемый при нажатии кнопки  передатчика на 2 секунды и работающий до следующего нажатия и удерживания кнопки  передатчика на 2 секунды.
- ♦ **“таймерный 30-секундный”** сигнал, активизируемый при нажатии кнопки  передатчика на 2 секунды и работающий в течение 30 секунд либо до следующего нажатия и удерживания кнопки  передатчика на 2 секунды.
- ♦ **“таймерный 180-секундный”** сигнал, активизируемый при нажатии кнопки  передатчика на 2 секунды и работающий в течение 3 минут либо до следующего нажатия и удерживания кнопки  передатчика на 2 секунды.

Если выход 2-го канала системы запрограммирован как “постоянный” или “таймерный”:

- выход 2-го канала системы может быть активизирован в любое время (при включенном или при выключенном режиме охраны, при включенном или при выключенном зажигании и т.д.);
- для того, чтобы работа дополнительных устройств, управляемых 2-м каналом, не вызывала срабатывания системы, в режиме охраны система автоматически отключит вход датчика удара и вход зажигания на все время, пока выход канала 2 активизирован, + еще 3 секунды. Если вход датчика удара

системы остается активным после окончания работы выхода 2-го канала системы – данная зона будет обойдена, сирена системы подаст 3 сигнала, а указатели поворота включатся 3 раза. Если вход зажигания остается активным после окончания работы выхода 2-го канала системы, то через 3 секунды после окончания работы выхода 2-го канала включится режим тревоги.

3) Выход 2-го канала системы также может быть запрограммирован при установке для выполнения дополнительных охранных или сервисных функций, таких как, например (программируемая функция # 17):

- выход для закрывания окон автомобиля;
- выход для дополнительной блокировки двигателя;
- выход для управления дополнительным пейджером;

ВНИМАНИЕ: Обратите внимание, что в этом случае выход 2-го канала системы более *не будет* управляться с помощью передатчика и будет *всегда* исполнять *только* данную выбранную охранную или сервисную функцию. Уточните у Вашего мастера-установщика функцию, исполняемую выходом 2-го канала системы.

21. Режим “Valet”

Режим Valet используется для временного отключения охранных функций системы (сервисный режим). Режим Valet сохраняется при отключении и последующем подключении питания системы.

Включение режима Valet:

1. Снимите систему с охраны и включите зажигание
2. В течение 15 секунд нажмите и удерживайте кнопочный переключатель Valet в течение 2 секунд.
3. СИД начнет постоянно гореть, показывая, что система находится в режиме Valet.



Встроенный динамик передатчика с 2-сторонней связью подаст 2 звуковых сигнала и на дисплее передатчика 2 раза включится светодиодный индикатор ((P)).

ВНИМАНИЕ: Когда система находится в режиме Valet каждый раз при выключении зажигания сирена будет подавать 2 коротких сигнала для напоминания Вам о том, что охранные функции системы отключены. **Не забывайте отключать режим Valet когда в нем больше нет необходимости для того, чтобы Ваш автомобиль не остался незащищенным!**

Выключение режима Valet:

1. Включите зажигание
2. В течение 15 секунд нажмите и удерживайте кнопочный переключатель Valet в течение 2 секунд.

3. СИД погаснет

Когда система находится в режиме Valet, Вы можете отпирать и запираеть двери автомобиля с помощью передатчика, включать режим «Паника», и управлять выходом 2-го канала системы.



При выключении режима Valet встроенный динамик передатчика с 2-сторонней связью подаст 2 коротких звуковых сигнала и на дисплее передатчика 2 раза включится светодиодный индикатор .

Когда система находится в режиме Valet, Вы можете отпирать и запираеть двери автомобиля с помощью передатчика, включать режим «Паника» и управлять выходом 2-го канала системы.

22. Аварийное отключение системы. Персональный код отключения системы.

Функция аварийного отключения системы может использоваться в том случае, если Вы потеряли или забыли свой брелок-передатчик или если брелок-передатчик не функционирует нормально (например, села батарея), а также для отключения режима Anti-Carjacking (см. ниже).

Способ аварийного отключения системы зависит от состояния программируемой функции # 11: отключение системы производится с помощью нажатия кнопочного переключателя Valet или с помощью ввода Вашего персонального кода отключения системы. Вашим персональным кодом отключения системы может быть любое однозначное число от 2 до 9, процедура программирования персонального кода описана ниже в разделе «Программируемые функции системы».

Аварийное отключение системы с помощью кнопочного переключателя Valet (функция # 11 включена)

1. Откройте дверь автомобиля. Система сработает, немедленно зазвучит сирена, начнут мигать указатели поворота и т.д.



На передатчике с 2-сторонней связью включится индикация срабатывания системы от открывания двери: встроенный динамик передатчика будет подавать соответствующий мелодичный звуковой сигнал и/или на 10 секунд включится встроенный вибратор (если данный режим включен), и на дисплее передатчика будет мигать светодиодный индикатор с символом .

2. Включите зажигание.

3. В течение 15 секунд нажмите и отпустите кнопочный переключатель Valet.

4. Режим тревоги выключится и система снимется с охраны.





Если аварийное отключение системы было произведено в течение 10-ти секунд включения режима тревоги на передатчике 2-х сторонней связи, то дополнительной индикации снятия системы с охраны не будет. Если же отключение системы было произведено после выключения режима тревоги на передатчике 2-х сторонней связи, то встроенный динамик передатчика с 2-сторонней связью подаст 2 звуковых сигнала и на дисплее передатчика 2 раза включится светодиодный индикатор .

Аварийное отключение системы с помощью персонального кода (функция # 11 выключена)

1. Откройте дверь автомобиля. Система сработает, немедленно зазвучит сирена, начнут мигать указатели поворота и т.д.
2. Включите зажигание.
3. В течение 15 секунд нажмите и отпустите кнопочный переключатель Valet число раз, равное Вашему запрограммированному персональному коду.
4. Если введен правильный персональный код, то через несколько секунд режим тревоги выключится и система снимется с охраны.

23. Режим “Паника”

Режим “Паника” включается нажатием и удерживанием кнопок  и  передатчика одновременно на 2 секунды в то время, когда зажигание автомобиля **выключено**. При активизации данного режима сирена системы будет непрерывно звучать и будут мигать указатели поворота.



Для отключения режима “Паника” нажмите любую кнопку передатчика. Сирена выключится и указатели поворота перестанут мигать. После отключения режима “Паника” система вернется в состояние, предшествующее моменту включения режима «Паника».



При отключении режима “Паника” встроенный динамик передатчика с 2-сторонней связью подаст 1 звуковой сигнал и на дисплее передатчика 1 раз включится светодиодный индикатор .

Функция “Паника” может быть также реализована в то время, когда система находится в режиме “Valet” но только при *выключенном* зажигании. После отключения режима “Паника” система вновь перейдет в режим Valet.

24. Противоугонная функция Anti-Carjacking

Функция Anti-Carjacking (защита от разбойного нападения) включается нажатием и удерживанием кнопок  и  передатчика одновременно на 2 секунды в то время, когда зажигание автомобиля **включено**. СИД системы начнет медленно мигать, подтверждая включение функции.

Через 30 секунд после включения режима Anti-Carjacking начнут мигать указатели поворота и заработает сирена системы. Если зажигание будет выключено в любой момент после активизации режима Anti-Carjacking - система немедленно заблокирует двигатель автомобиля.

Если режим Anti-Carjacking не был отключен, то еще через 30 секунд система включит цепь блокировки двигателя.

Через 3 минуты сирена и указатели поворота выключатся и система встанет на охрану – если в этот момент ключ зажигания будет в положении “Выкл”. Если же ключ зажигания остался в положении “Вкл” – сирена и указатели поворота будут продолжать работать до полного разряда аккумулятора и будет подаваться сигнал на дополнительный пейджер (если произведено соответствующее подключение и запрограммирована функция # 17 или # 19), и на передатчик с 2-сторонней связью.

ВНИМАНИЕ: Режим Anti-Carjacking может быть отключен только с помощью кнопочного переключателя Valet или с помощью персонального кода отключения системы. Для этого: выключите и вновь включите зажигание, и в течение 15 секунд нажмите и отпустите кнопочный переключатель Valet (если функция # 11 включена) или введите Ваш персональный код отключения системы (если функция # 11 выключена).



При отключении режима Anti-Carjacking встроенный динамик передатчика с 2-сторонней связью подаст 2 звуковых сигнала и на дисплее передатчика 2 раза включится светодиодный индикатор .

25. Функция “Поиск автомобиля”

Режим “Поиск автомобиля” включается нажатием и удерживанием кнопок  и  передатчика одновременно на 1 секунду в то время, когда зажигание автомобиля **выключено**. При активизации данного режима сирена системы подаст 6 коротких сигналов и указатели поворота включатся 10 раз..



Встроенный динамик передатчика с 2-сторонней связью подаст 6 звуковых сигналов и на дисплее передатчика 5 раз включится все светодиодные индикаторы одновременно.

26. Функция вызова водителя автомобиля

При нажатии кнопки вызова водителя  на модуле антенны системы при включенной или выключенной охране – сначала встроенный динамик передатчика с 2-сторонней связью подаст 5 коротких звуковых сигналов, а затем на дисплее передатчика 5 раз включатся все светодиодные индикаторы.

27. Значение сигналов sireны и указателей поворота

Сигналы sireны и указателей поворота информируют владельца системы о различных состояниях или функциях системы:

- ◆ **1 сигнал sireны и 1 включение указателей поворота** - система поставлена на охрану с помощью передатчика;
- ◆ **1 включение указателей поворота (без сигнала sireны)** - система поставлена на охрану бесшумно или функция # 5 выключена;
- ◆ **1 короткий сигнал sireны, 1 короткое и 1 длинное включение указателей поворота** - система поставлена на охрану с помощью передатчика с отключением зоны предупреждения датчика удара;
- ◆ **1 короткий сигнал sireны, 1 короткое и 2 длинных включения указателей поворота** - система поставлена на охрану с помощью передатчика с отключением обеих зон датчика удара;
- ◆ **2 сигнала sireны и 2 включения указателей поворота** - система снята с охраны с помощью передатчика;
- ◆ **2 включения указателей поворота (без сигналов sireны)** - система снята с охраны бесшумно или функция # 5 выключена;
- ◆ **2 сигнала sireны** - система вышла из режима программирования функций;
- ◆ **2 сигнала sireны после выключения зажигания** – включен режим Valet;
- ◆ **3 сигнала sireны и 3 включения указателей поворота при постановке на охрану** - система поставлена на охрану с помощью передатчика, но одна из дверей, капот или багажник открыты, или одна из этих цепей неисправна;
- ◆ **3 дополнительных сигнала sireны и 3 дополнительных включения указателей поворота после постановки на охрану** - система поставлена на охрану с помощью передатчика, но цепь датчика удара неисправна и обойдена;

- ◆ **3 дополнительных сигнала сирены и 3 дополнительных включения указателей поворота после автоматической постановки на охрану** - система встала на охрану, но цепь датчика удара неисправна и обойдена;
- ◆ **4 сигнала сирены и 4 включения указателей поворота при снятии системы с охраны** - система срабатывала. Определите зону или триггер, вызвавший срабатывание системы по режиму мигания СИДа системы и по индикации передатчика с 2-сторонней связью;
- ◆ **5 коротких сигналов при постановке на охрану с запущенным двигателем** – режим охраны с запущенным двигателем не может быть включен т.к. открыта одна из дверей автомобиля, капот или багажник.
- ◆ **5 сигналов сирены, когда система снята с охраны** - система вошла или вышла из режима программирования передатчиков.
- ◆ **5 быстрых сигналов сирены, когда система находится на охране** - сработал режим предупреждения;
- ◆ **6 быстрых сигналов сирены при выключенном зажигании** – включен режим поиска автомобиля;
- ◆ **Короткие сигналы сирены в течение 10 секунд** – включено зажигание, если система находится в режиме автоматической блокировки двигателя.

28. Значение сигналов светодиода

МЕДЛЕННОЕ МИГАНИЕ

МЕДЛЕННОЕ МИГАНИЕ ПРИ ВКЛЮЧЕННОМ ЗАЖИГАНИИ

ОЧЕНЬ МЕДЛЕННОЕ МИГАНИЕ

ЧАСТОЕ МИГАНИЕ

ВЫКЛЮЧЕН

ПОСТОЯННО ГОРИТ

МИГАЕТ СЕРИЯМИ ИЗ 2-х ВСПЫШЕК ЧЕРЕЗ ПАУЗУ

МИГАЕТ СЕРИЯМИ ИЗ 3-х ВСПЫШЕК ЧЕРЕЗ ПАУЗУ

МИГАЕТ СЕРИЯМИ ИЗ 4-х ВСПЫШЕК ЧЕРЕЗ ПАУЗУ

МИГАЕТ СЕРИЯМИ ИЗ 5-ти ВСПЫШЕК ЧЕРЕЗ ПАУЗУ

МИГАЕТ СЕРИЯМИ ИЗ 1, 2, 3 ИЛИ 4х ВСПЫШЕК ЧЕРЕЗ ПАУЗУ

В ТЕЧЕНИЕ 10 СЕКУНД ПОСЛЕ ВКЛЮЧЕНИЯ ЗАЖИГАНИЯ

ОХРАНА ВКЛЮЧЕНА

ВКЛЮЧЕН РЕЖИМ ANTI-CARJACKING

ВКЛЮЧЕН РЕЖИМ ИММОБИЛАЙЗЕРА

ИДЕТ ОТСЧЕТ ВРЕМЕНИ ПЕРЕД ПАССИВНОЙ ПОСТАНОВКОЙ НА ОХРАНУ
ИЛИ ПЕРЕД АВТОМАТИЧЕСКОЙ ПОВТОРНОЙ ПОСТАНОВКОЙ НА ОХРАНУ
ИЛИ ПЕРЕД ВКЛЮЧЕНИЕМ РЕЖИМА ИММОБИЛАЙЗЕРА

ОХРАНА ВЫКЛЮЧЕНА

РЕЖИМ VALET

СРАБОТАЛА ЗОНА 1 (ДВЕРИ)

СРАБОТАЛА ЗОНА 2 (ДАТЧИК)

СРАБОТАЛА ЗОНА 3 (КАПОТ ИЛИ БАГАЖНИК)

СРАБОТАЛА ЗОНА 4 (ЗАЖИГАНИЕ, ОТКЛЮЧЕНИЕ ПИТАНИЯ)

ИНДИКАЦИЯ КОЛИЧЕСТВА ЗАПРОГРАММИРОВАННЫХ ПЕРЕДАТЧИКОВ
СИСТЕМЫ





29. Дополнительные функции 4-кнопочного брелка-передатчика с 2-сторонней связью

Автоматическая проверка наличия 2-сторонней связи между системой и передатчиком с 2-сторонней связью

Каждый раз через 15 минут после постановки системы на охрану с помощью любого передатчика системы или через 15 минут после автоматической постановки системы на охрану - автоматически включится специальный режим проверки наличия связи между системой и передатчиком с 2-сторонней связью. Если система и передатчик с 2-сторонней связью в этот момент находятся в пределах зоны связи, то встроенный динамик передатчика подаст 5 звуковых сигналов и на дисплее передатчика на 5 секунд включится светодиодный индикатор .

Если связь отсутствует, то данные сигналы оповещения подаваться *не будут*.



Ручная проверка наличия 2-сторонней связи между системой и передатчиком с 2-сторонней связью

Одновременное нажатие кнопки  и кнопки  4-х кнопочного передатчика с 2-сторонней связью включает ручной режим проверки наличия связи между системой передатчиком с 2-сторонней связью. Если система и передатчик с 2-сторонней связью находятся в пределах зоны связи, то встроенный динамик передатчика подаст 5 звуковых сигналов и на дисплее передатчика на 5 секунд включится светодиодный индикатор .



Если связь отсутствует, то данные сигналы оповещения подаваться *не будут*.



Выбор режима оповещения при срабатывании системы



Вы можете выбрать один из следующих режимов оповещения при срабатывании системы – «Вибратор», «Мелодия» или «Мелодия+Вибратор». Если выбран режим «Вибратор», то при срабатывании системы встроенный вибратор 4-х кнопочного передатчика с 2-сторонней связью будет импульсно включаться в течение 10 секунд (10 раз), если выбран режим «Мелодия», то при срабатывании системы встроенный динамик передатчика с 2-сторонней связью будет подавать мелодичный звуковой сигнал, соответствующий зоне охраны, вызвавшей срабатывание системы. Если выбран режим «Мелодия+Вибратор», то при срабатывании системы встроенный динамик передатчика с 2-сторонней связью будет в течение 10 секунд подавать мелодичный звуковой сигнал и в течение всего времени звучания мелодичного сигнала будет включаться встроенный вибратор

Для переключения режимов следует нажать одновременно кнопку  и кнопку  4-х кнопочного передатчика с 2-сторонней связью и удерживать их в течение 3-х секунд. Включение режима «Вибратор» подтверждается двумя включениями встроенного вибратора, а включение режима «Мелодия» подтверждается длинным звуковым сигналом встроенного динамика передатчика. Включение режима «Мелодия+Вибратор» подтверждается 2 включениями вибратора, затем длинным звуковым сигналом встроенного динамика передатчика

Включение режима энергосбережения передатчика с 2-сторонней связью

Для **включения** режима энергосбережения следует при выключенном режиме охраны нажать и удерживать в течение 2-х секунд одновременно кнопки  и  4-х кнопочного передатчика с 2-сторонней связью. Встроенный динамик передатчика подаст 3 звуковых сигнала, подтверждая начало 40-секундного отсчета времени перед включением режима энергосбережения. Через 40 секунд встроенный динамик передатчика подаст понижающийся по тону звуковой сигнал, подтверждая включение режима. Если в течение 40-секундного отсчета 4-х кнопочный передатчик с 2-сторонней связью получит какой-либо сигнал от системы (сигнал подтверждения постановки на охрану с помощью другого передатчика системы, сигнал подтверждения автоматической постановки на охрану или автоматической повторной постановки на охрану и т.д.), то включение режима энергосбережения будет отменено и вместо этого передатчик подаст сигналы подтверждения изменения состояния системы.

После включения, режим энергосбережения будет автоматически отключен при нажатии кнопки  4-х кнопочного передатчика с 2-сторонней связью для постановки системы на охрану. Встроенный динамик передатчика с 2-сторонней связью подаст 1 звуковой сигнал и на дисплее передатчика 1 раз включится светодиодный индикатор .

Для **выключения** режима энергосбережения следует нажать и удерживать в течение 2-х секунд одновременно кнопки  и  передатчика. Встроенный динамик передатчика с 2-сторонней связью подаст повышающийся по тону звуковой сигнал.





Временное отключение передатчика с 2-сторонней связью

Вы можете временно полностью отключить передатчик с 2-сторонней связью. Для этого – нажмите и удерживайте в течение 5 секунд кнопку  4-х кнопочного передатчика с 2-сторонней связью при любом состоянии системы. Встроенный динамик передатчика с 2-сторонней связью подаст понижающийся по тону звуковой сигнал, подтверждая отключение передатчика

Отключение режима производится нажатием и удерживанием в течение 5 секунд кнопки  передатчика. Встроенный динамик передатчика с 2-сторонней связью подаст повышающийся по тону звуковой сигнал.

30. Программируемые функции системы

Система А.Р.С. 5200 имеет 19 программируемых функций. Для программирования функций системы:

- 1) Снимите систему с охраны и включите зажигание
- 2) В течение 15 секунд нажмите и отпустите кнопочный переключатель Valet 3 раза.
- 3) Вы услышите один короткий сигнал сирены.
- 4) В течение 10 секунд после короткого сигнала сирены нажмите и удерживайте кнопки  и  передатчика одновременно в течение 2 секунд. Вы услышите длинный сигнал сирены и СИД начнет медленно мигать, подтверждая, что система вошла в режим программирования.
- 5) Для выбора той или иной функции - в течение 15 секунд после длинного сигнала сирены нажмите и отпустите кнопочный переключатель Valet число раз, соответствующее номеру выбранной функции. После каждого нажатия сирена будет подавать количество подтверждающих сигналов, соответствующее номеру выбранной функции.
- 6) Нажатие кнопки  передатчика **включает** функцию (сирена подаст 1 сигнал), нажатие кнопки  передатчика - **выключает** функцию (сирена подаст 2 сигнала), последующие нажатия кнопки  передатчика позволяет выбрать новое состояние функции (сирена подаст от 3 до 9 сигналов).
- 7) Для перехода к следующей функции – нажмите и отпустите кнопочный переключатель Valet количество раз, равное разнице между номером выбранной функции и номером следующей функции (например, для перехода от функции # 2 к функции # 4 надо нажать и отпустить кнопочный переключатель Valet 2 раза). При нажатии кнопочного переключателя Valet еще раз после выбора функции # 19, Вы вновь перейдете к программированию функции # 1.

Для выхода из режима программирования - выключите зажигание или подождите 10 секунд. Сирена подаст 2 сигнала, подтверждая, что система вышла из режима программирования.

Функция # 1: “Автоматическая постановка системы на охрану”

Фабричная установка функции # 1 – ВКЛЮЧЕНА

Функция # 2: “Запирание дверей при автоматической постановке системы на охрану”

Фабричная установка функции # 2 - ВЫКЛЮЧЕНА

Функция # 3: “Автоматическое запирание дверей при включении зажигания”

Фабричная установка функции # 3 - ВЫКЛЮЧЕНА

Функция # 4: “Автоматическое отпирание дверей при выключении зажигания”

Фабричная установка функции # 4 – ВКЛЮЧЕНА

Функция # 5: “Подтверждающие сигналы сирены”

Фабричная установка функции # 5 – ВКЛЮЧЕНА

Функция # 6: “Автоматическая повторная постановка на охрану”

Фабричная установка функции # 6 – ВКЛЮЧЕНА

Функция # 7: “Запирание дверей при автоматической повторной постановке на охрану”

Фабричная установка функции # 7 - ВКЛЮЧЕНА

Функция # 8: “Автоматическая блокировка двигателя”

Фабричная установка функции # 8 - ВЫКЛЮЧЕНА

Функция # 9: “Функция защиты от ложных срабатываний”



Фабричная установка функции # 9 - ВЫКЛЮЧЕНА

Функция # 10: “Постановка системы на охрану при запущенном двигателе”

Фабричная установка функции # 10 - ВЫКЛЮЧЕНА

Функция # 11: “Режим аварийного отключения системы Valet/Code”

Фабричная установка функции # 11 – ВКЛЮЧЕНА (VALET)

Для того чтобы включить режим персонального кода и запрограммировать Ваш персональный код нажмите и отпустите кнопку  передатчика от 1 до 8 раз, в соответствии с желаемым кодом. После первого нажатия кнопки  передатчика (персональный код = “2”) сирена подаст 2 сигнала, подтверждая запрограммированный код, после второго нажатия кнопки  передатчика (персональный код = “3”) сирена подаст 3 сигнала и т.д. до 9 сигналов.

Примечание: если кнопка  передатчика будет нажата 9 раз, то сирена вновь подаст 2 сигнала и т.д.

Функция # 12: “2-step AVP – снятие системы с охраны в 2 этапа”

Фабричная установка функции # 12 - ВЫКЛЮЧЕНА

Функция # 13: “45-секундная задержка перед включением режима охраны”

Фабричная установка функции # 13 - ВЫКЛЮЧЕНА

На многих современных автомобилях внутрисалонное освещение выключается через некоторое время после того, как были закрыты двери. Если цепь триггера двери подсоединена к проводу, идущему от концевого выключателя двери к лампочке внутрисалонного освещения, система в этом случае будет “считать”, что дверь автомобиля открыта. Для того чтобы избежать подобной ситуации, Вы можете включить функцию 45-секундной задержки постановки системы на охрану и тогда система возьмет двери автомобиля под охрану после выключения внутрисалонного освещения.

ВНИМАНИЕ: Когда эта функция включена и если одна из дверей была открыта в тот момент, когда система ставится в режим охраны с передатчика, система **не сможет** указать на это 3 сигналами сирены и обойдет данную цепь, не взяв ее под охрану. Однако через 45 секунд, если дверь осталась открытой, сирена подаст 3 сигнала и указатели поворота мигнут 3 раза, подтверждая обход входа триггера двери. Система возьмет эту цепь под охрану через 3 секунды после того, как все двери будут вновь закрыты.

Функция # 14: “Индикация количества запрограммированных передатчиков системы”

Фабричная установка функции # 14 - ВЫКЛЮЧЕНА

Если включена программируемая функция # 14, то каждый раз после включения зажигания при снятой охране – СИД системы будет мигать в течение 10-ти секунд сериями из 1...4-х вспышек, показывая количество запрограммированных передатчиков.

Примечание: данная функция не работает при включенном режиме Valet.

Функция # 15: “Длительность выходного импульса для управления замками дверей”

Фабричная установка функции # 15 – 0.8 с.

ВНИМАНИЕ: Данная функция должна программироваться только квалифицированным мастером-установщиком при установке системы.

Тип и длительность импульса запираения и отпираения дверей могут быть запрограммированы следующим образом: 0.8 с. (запираение и отпираение, заводская установка); 3.5 с (запираение и отпираение); двойной импульс запираения по 0.8 с (отпираение – одиночный импульс 0.8 с); режим “Комфорт” (импульс запираения 20 с только при постановке системы на охрану с помощью передатчика, импульс отпираения 0.8 с). Для выбора необходимой длительности импульса управления замками дверей нажмите кнопку  передатчика 1, 2 или 3 раза (сирена подаст соответственно 2, 3 или 4 сигнала подтверждения).

Примечание: Если включен режим “Комфорт”, то датчик удара системы будет автоматически отключен на время 20-секундного импульса запираения плюс еще 3 секунды. Повторное нажатие кнопки  передатчика в течение 20 секунд после постановки системы на охрану сокращает длительность импульса и через 3 сек. восстанавливает работу датчика удара.

Функция # 16: “Реализация функции центрального замка”

Фабричная установка функции # 16 - ВЫКЛЮЧЕНА.

ВНИМАНИЕ: Данная функция должна программироваться только квалифицированным мастером-установщиком при установке системы.

Вы можете запрограммировать один из неиспользуемых входов системы: «+» триггер двери (Фиолетовый провод системы) или «-» триггер двери (Коричневый провод системы) для подключения к 5-проводному электроприводу в двери водителя для реализации функции «центрального замка» при выключенном режиме охраны. В режиме охраны данный вход системы по-прежнему будет выполнять функцию зоны охраны и при активизации данного входа (попыткой поднять кнопку блокировки замка для открывания двери) немедленно включится режим тревоги.

Использование данной функции позволит Вам реализовать функцию “центрального замка” без необходимости использования дополнительного модуля, достаточно будет только установить один 5-проводный электропривод в двери водителя и 2-проводные электроприводы в остальных дверях.

После этого, при запираании или отпираании двери водителя система будет автоматически запиравать или отпирать все двери автомобиля.

Для того чтобы запрограммировать Фиолетовый провод системы (“+” триггер двери) как “+” вход для подключения к 5-проводному электроприводу в двери водителя» нажмите и отпустите кнопку  передатчика. Сирена подаст 2 сигнала.

Для того чтобы запрограммировать Коричневый провод системы (“-” триггер двери) как “-” вход для подключения к 5-проводному электроприводу в двери водителя» нажмите и отпустите кнопку  передатчика 2 раза. Сирена подаст 3 сигнала.



Описание подключения проводов системы для реализации данной функции приведены ниже в разделе “Приложение”.

Функция # 17: “Программирование функции Синего провода системы (выход 2-го канала)”

Фабричная установка функции # 17 - ВКЛЮЧЕНА (Синий провод используется как отрицательный выход 2-го канала системы)

ВНИМАНИЕ: Данная функция должна программироваться только квалифицированным мастером-установщиком при установке системы.

Данная функция позволяет запрограммировать Синий провод системы для исполнения различных функций:

- a) **“Отрицательный импульсный выход 2-го канала системы”** (при нажатии и удерживании кнопки  передатчика в течение 2 секунд Синий провод системы будет замыкаться на “массу” на 1 секунду или на все время, пока кнопка  передатчика удерживается в нажатом положении, но не более 25 секунд (заводская установка);
- b) **“Отрицательный выход для управления закрыванием окон автомобиля”** (Синий провод будет автоматически замыкаться на “массу” на 30 секунд каждый раз после постановки системы на охрану; нажатие кнопки  в течение 30 секунд остановит работу данного выхода, не снимая систему с охраны);
- c) **“Отрицательный выход при включенном режиме охраны для управления дополнительным Н.З. реле блокировки двигателя”** (Синий провод будет автоматически замыкаться на “массу” каждый раз при постановке системы на охрану и будет оставаться в данном состоянии до отключения охраны).
- d) **“Отрицательный выход для управления дополнительным пейджером”** (Синий провод будет автоматически замыкаться на “массу” каждый раз при срабатывании системы).

Для того чтобы запрограммировать Синий провод системы как “Отрицательный выход для управления закрыванием окон автомобиля” нажмите и отпустите кнопку  передатчика. Сирена подаст 2 сигнала.

Для того чтобы запрограммировать Синий провод системы как “отрицательный выход при включенном режиме охраны” нажмите и отпустите кнопку  передатчика 2 раза. Сирена подаст 3 сигнала.









Для того чтобы запрограммировать Синий провод системы как “отрицательный выход для управления дополнительным пейджером” нажмите и отпустите кнопку  передатчика 3 раза. Сирена подаст 4 сигнала.

Функция # 18 “Программирование режимов работы выхода 2-го канала системы”

Фабричная установка функции # 18 - ВКЛЮЧЕНА (импульсный выход 2-го канала системы)

ВНИМАНИЕ: Данная функция должна программироваться только квалифицированным мастером-установщиком при установке системы.

Режим работы выхода канала 2 системы может быть запрограммирован как

- ◆ **“импульсный”** сигнал, активизируемый на 1 секунду (или на все время, пока кнопка  передатчика удерживается в нажатом положении, но не более 25 секунд) при нажатии на 2 секунды кнопки  передатчика (заводская установка).
- ◆ **“постоянный”** сигнал, активизируемый при нажатии кнопки  передатчика на 2 секунды и работающий до следующего нажатия и удерживания кнопки  передатчика на 2 секунды.
- ◆ **“таймерный 30-секундный”** сигнал, активизируемый при нажатии кнопки  передатчика на 2 секунды и работающий в течение 30 секунд либо до следующего нажатия и удерживания кнопки  передатчика на 2 секунды.
- ◆ **“таймерный 180-секундный”** сигнал, активизируемый при нажатии кнопки  передатчика на 2 секунды и работающий в течение 3 минут либо до следующего нажатия и удерживания кнопки  передатчика на 2 секунды.

Если выход 2-го канала системы запрограммирован как “импульсный”, то выход 2-го канала системы может быть активизирован:

- при снятой охране и выключенном зажигании;
- при снятой охране и включенном зажигании, но только если в этот момент открыта одна из дверей автомобиля.
- при включенной охране, в этом случае система одновременно на некоторое время отключит датчик удара и триггер капота/багажника для того, чтобы открывание багажника не вызвало срабатывание системы. Через 3 секунды после того, как багажник будет закрыт, система опять автоматически возьмет эти цепи под охрану.

Если выход 2-го канала системы запрограммирован как “постоянный” или “таймерный”:

- выход 2-го канала системы может быть активизирован в любое время (при включенном или при выключенном режиме охраны, при включенном или при выключенном зажигании и т.д.);
- для того, чтобы работа дополнительных устройств, управляемых 2-м каналом, не вызывала срабатывания системы, в режиме охраны система автоматически отключит вход датчика удара и вход зажигания на все время, пока выход канала 2 активизирован, + еще 3 секунды. Если вход датчика удара системы остается активным после окончания работы выхода 2-го канала системы – данная зона будет обойдена, сирена системы подаст 3 сигнала, а указатели поворота включатся 3 раза. Если вход зажигания остается активным после окончания работы выхода 2-го канала системы, то через 3 секунды после окончания работы выхода 2-го канала включится режим тревоги.

Для того чтобы запрограммировать выход 2-го канала системы как **“постоянный”** сигнал нажмите и отпустите кнопку  передатчика. Сирена подаст 2 сигнала.

Для того чтобы запрограммировать выход 2-го канала системы как **“таймерный 30-секундный”** сигнал нажмите и отпустите кнопку  передатчика 2 раза. Сирена подаст 3 сигнала.

Для того чтобы запрограммировать выход 2-го канала системы как **“таймерный 180-секундный”** сигнал нажмите и отпустите кнопку  передатчика 3 раза. Сирена подаст 4 сигнала.

Функция # 19: “Программирование функции Оранжевого/Черного провода системы”

Фабричная установка функции # 17 - ВКЛЮЧЕНА (Оранжевый/Черный провод используется для управления дополнительным Н.З. реле блокировки двигателя)

ВНИМАНИЕ: Данная функция должна программироваться только квалифицированным мастером-установщиком при установке системы.

Данная функция позволяет запрограммировать Оранжевый/Черный провод системы для исполнения различных функций:



- а) **“Отрицательный выход при включенном режиме охраны для управления дополнительным Н.З. реле блокировки двигателя”** (Оранжевый/Черный провод будет автоматически замыкаться на “массу” каждый раз при постановке системы на охрану и будет оставаться в данном состоянии до отключения охраны);
- б) **“Отрицательный выход для управления закрыванием окон автомобиля”** (Оранжевый/Черный провод будет автоматически замыкаться на “массу” на 30 секунд каждый раз после постановки системы на охрану; нажатие кнопки  в течение 30 секунд остановит работу данного выхода, не снимая систему с охраны);
- с) **“Отрицательный выход для управления дополнительным пейджером”** (Оранжевый/Черный провод будет автоматически замыкаться на “массу” каждый раз при срабатывании системы).



Для того чтобы запрограммировать Оранжевый/Черный провод системы как “отрицательный выход для управления закрыванием окон автомобиля” нажмите и отпустите кнопку  передатчика. Сирена подаст 2 сигнала.

Для того чтобы запрограммировать Оранжевый/Черный провод как “отрицательный выход для управления дополнительным пейджером” нажмите и отпустите кнопку  передатчика 2 раза. Сирена подаст 3 сигнала.

ПРИМЕР ПРОГРАММИРОВАНИЯ

Для включения функции # 3 и выключения функции # 5:

- ◆ Включите зажигание и в течение 15 секунд нажмите и отпустите кнопочный переключатель Valet 3 раза. Сирена подаст один короткий сигнал.
- ◆ Нажмите кнопки  и  передатчика одновременно и удерживайте их в течение 2 секунд. Сирена подаст один длинный сигнал.
- ◆ Нажмите и отпустите кнопочный переключатель Valet 1 раз. Вы услышите 1 сигнал сирены (функция # 1). СИД системы начнет редко мигать.
- ◆ Нажмите и отпустите кнопочный переключатель Valet еще 1 раз. Вы услышите 2 сигнала сирены (функция # 2).

- ◆ Нажмите и отпустите кнопочный переключатель Valet еще 1 раз. Вы услышите 3 сигнала сирены (функция # 3).
- ◆ Нажмите кнопку  передатчика. Вы услышите 1 сигнал сирены, подтверждающий *включение* функции # 3.
- ◆ Нажмите и отпустите кнопочный переключатель Valet 1 раз. Вы услышите 4 сигнала сирены (функция # 4).
- ◆ Нажмите и отпустите кнопочный переключатель Valet еще раз. Вы услышите 5 сигналов сирены (функция # 5).
- ◆ Нажмите кнопку  передатчика. Вы услышите 2 сигнала сирены, подтверждающих *выключение* функции # 5.
- ◆ Выключите зажигание. Сирена подаст 2 сигнала, а СИД погаснет. Система выйдет из режима программирования функций.

31. Программирование новых передатчиков системы. Индикация запрограммированных передатчиков.

В память системы может быть запрограммировано до 4-х передатчиков. При программировании новых или дополнительных передатчиков, все коды ранее запрограммированных передатчиков будут стерты из памяти системы. Это предотвратит несанкционированное программирование дополнительных передатчиков. Запрограммировать код одного и того же передатчика последовательно несколько раз нельзя.

Для программирования новых передатчиков:

- 1) Включите и выключите зажигание (при выключенной охране).
- 2) В течение 5 секунд после выключения зажигания нажмите и отпустите кнопочный переключатель Valet 5 раз
- 3) Вы услышите 5 сигналов сирены и СИД начнет быстро мигать, подтверждая, что система вошла в режим программирования новых передатчиков.
- 4) В течение 10 секунд после подтверждающих сигналов сирены нажмите любую кнопку 1-го передатчика. Сирена подаст **один** сигнал и СИД вспыхнет на 1 секунду, подтверждая, что код первого передатчика введен в память системы.
- 5) В течение 10 секунд после действия 4 нажмите любую кнопку следующего (2-го) передатчика. Сирена подаст **два** сигнала и СИД вспыхнет на 1 секунду, подтверждая, что код второго передатчика введен в память системы.
- 6) В течение 10 секунд после действия 5 нажмите любую кнопку следующего (3-го) передатчика. Сирена подаст **три** сигнала и СИД вспыхнет на 1 секунду, подтверждая, что код третьего передатчика введен в память системы.
- 7) В течение 10 секунд после действия 6 нажмите любую кнопку следующего (4-го) передатчика. Сирена подаст **четыре** сигнала и СИД вспыхнет на 1 секунду, подтверждая, что код четвертого передатчика введен в память системы.
- 8) После введения в память системы кода 4-го передатчика, система автоматически выйдет из режима программирования, что будет подтверждено 5 сигналами сирены.

Если в процессе программирования было включено зажигание или если между действиями 3-8 пройдет более 10 секунд, система также автоматически выйдет из режима программирования и Вы услышите 5 сигналов сирены.

Примечание: если включена программируемая функция # 14, то каждый раз после включения зажигания при снятой охране – СИД системы будет мигать в течение 10-ти секунд сериями из 1...4-х вспышек, показывая количество запрограммированных передатчиков. Данная функция *не работает* при включенном режиме Valet.

РУКОВОДСТВО ПО УСТАНОВКЕ

Основной 18-контактный разъем (верхний ряд)

Провод	Куда подсоединяется
КРАСНЫЙ/ЗЕЛЕНый	Импульс запираения, Н.З. контакт реле
ЖЕЛТЫЙ/ЗЕЛЕНый	Общий провод запираения
БЕЛЫЙ/ЗЕЛЕНый	Импульс запираения, Н.Р. контакт реле
КРАСНЫЙ/СИНИЙ	Импульс отпираения, Н.З. контакт реле
ЖЕЛТЫЙ/ СИНИЙ	Общий провод отпираения
БЕЛЫЙ/ СИНИЙ	Импульс отпираения, Н.Р. контакт реле
БЕЛЫЙ	К цепи управления указателями поворота (+)
КРАСНЫЙ/БЕЛЫЙ	К положительной клемме аккумулятора (+12В)
БЕЛЫЙ	К цепи управления указателями поворота (+)

Основной 18-контактный разъем (нижний ряд)

Провод	Функция
ЧЕРНЫЙ	К отрицательной клемме аккумулятора
ФИОЛЕТОВЫЙ	К положительному триггеру двери
КОРИЧНЕВЫЙ	К отрицательному триггеру двери
ЗЕЛЕНый	К отрицательному триггеру капота и/или багажника
СИНИЙ	Отрицательный выход 2-го канала (к дополнительному реле отпираения замка багажника или к дополнительным аксессуарам)
ОРАНЖЕВЫЙ/ЧЕРНЫЙ	К дополнительному Н.З. реле блокировки стартера (или зажигания) (-)
ЖЕЛТЫЙ	К + 12В на замке зажигания
БЕЛЫЙ/ЧЕРНЫЙ	К сирене (+)
КРАСНЫЙ	К положительной клемме аккумулятора (+12В)

Расположение контактов/проводов в разьеме блока для подключения датчика (слева направо)

Зона предупреждения	Основная зона	+12В	“земля” при включенном режиме охраны
---------------------	---------------	------	--------------------------------------

ПОДКЛЮЧЕНИЕ ДОПОЛНИТЕЛЬНЫХ РАЗЪЕМОВ НА ЗАДНЕЙ СТОРОНЕ МОДУЛЯ СИСТЕМЫ:

2-КОНТАКТНЫЙ СИНИЙ РАЗЪЕМ: Кнопочный переключатель Valet

2-КОНТАКТНЫЙ КРАСНЫЙ РАЗЪЕМ: СИД

4-КОНТАКТНЫЙ БЕЛЫЙ РАЗЪЕМ: Модуль приемо-передающей антенны

ПРИЛОЖЕНИЕ

ПОДКЛЮЧЕНИЕ ЭЛЕКТРОПРИВОДОВ ЗАМКОВ ДВЕРЕЙ АВТОМОБИЛЯ

3-ПРОВОДНАЯ ЦЕПЬ ЦЕНТРАЛЬНОГО ЗАМКА, УПРАВЛЯЕМАЯ ОТРИЦАТЕЛЬНЫМ ИМПУЛЬСОМ

В автомобилях с такими цепями КРАСНЫЙ/ЗЕЛЕНЫЙ и КРАСНЫЙ/СИНИЙ провода не используются.

ЖЕЛТЫЙ/СИНИЙ и ЖЕЛТЫЙ/ЗЕЛЕНЫЙ провода должны подсоединяться на “массу”.

Подсоедините БЕЛЫЙ/ЗЕЛЕНЫЙ провод (отрицательный импульс запираания) к отрицательному проводу запираания дверей автомобиля.

Подсоедините БЕЛЫЙ/СИНИЙ провод (отрицательный импульс отпираания) к отрицательному проводу отпираания дверей автомобиля.

3-ПРОВОДНАЯ ЦЕПЬ ЦЕНТРАЛЬНОГО ЗАМКА, УПРАВЛЯЕМАЯ ПОЛОЖИТЕЛЬНЫМ ИМПУЛЬСОМ

В автомобилях с такими цепями КРАСНЫЙ/ЗЕЛЕНЫЙ и КРАСНЫЙ/СИНИЙ провода не используются.

ЖЕЛТЫЙ/СИНИЙ и ЖЕЛТЫЙ/ЗЕЛЕНЫЙ провода должны подсоединяться к +12В постоянного тока через предохранитель

Подсоедините БЕЛЫЙ/ЗЕЛЕНЫЙ провод (положительный импульс запираания) к положительному проводу запираания дверей автомобиля.

Подсоедините БЕЛЫЙ/СИНИЙ провод (положительный импульс отпираания) к положительному проводу отпираания дверей автомобиля.

5-ПРОВОДНАЯ ЦЕПЬ ЦЕНТРАЛЬНОГО ЗАМКА С ОБРАТНОЙ ПОЛЯРНОСТЬЮ

В автомобилях с такими цепями необходимо найти штатные провода, идущие от главного выключателя замков дверей, расположенного рядом с водителем, к выключателям замков на дверях пассажиров, а затем к электроприводам замков.

Перережьте штатный провод запираания и подсоедините ЖЕЛТЫЙ/ЗЕЛЕНЫЙ провод к той части провода, которая идет от выключателя на двери пассажира или от электропривода и подсоедините КРАСНЫЙ/ЗЕЛЕНЫЙ провод к другой части провода, которая идет от главного выключателя.

Перережьте штатный провод отпираания и подсоедините ЖЕЛТЫЙ/СИНИЙ провод к той части провода, которая идет от выключателя на двери пассажира или от электропривода и подсоедините КРАСНЫЙ/СИНИЙ провод к другой части обрезанного провода, которая идет от главного выключателя.

БЕЛЫЙ/СИНИЙ и БЕЛЫЙ/ЗЕЛЕНЫЙ провода должны быть подсоединены к +12В постоянного тока через предохранитель.

“ВАКУУМНАЯ” СИСТЕМА ЦЕНТРАЛЬНОГО ЗАМКА

На автомобилях марки Mercedes-Benz или Audi используется “вакуумная” система центрального замка. Она имеет электровыключатели (встроенные в пневмоприводы), которые подают +12В или “массу” на пневмонасос. Эти выключатели работают при запирании и отпирании дверей изнутри или ключом снаружи автомобиля. Полярность выключателей определяет, будет ли насос создавать давление или разряжение. Подсоединение может выполняться либо под декоративной накладкой/панелью слева от водителя, либо непосредственно на пневмонасосе, который обычно установлен в багажнике или под задним сиденьем.

Соедините КРАСНЫЙ/ЗЕЛЕНый и ЖЕЛТЫЙ/СИНИЙ провода системы друг с другом и изолируйте соединение.

Подсоедините БЕЛЫЙ/СИНИЙ провод системы к +12В через предохранитель.

Подсоедините БЕЛЫЙ/ЗЕЛЕНый провод системы к “земле”.

Перережьте провод, идущий от электровыключателя к пневмонасосу (компрессору). Подсоедините КРАСНЫЙ/СИНИЙ провод системы к той части перерезанного провода, которая идет к электровыключателю.

Подсоедините ЖЕЛТЫЙ/ЗЕЛЕНый провод системы к другой части перерезанного провода, которая идет к пневмонасосу (компрессору).

ВНИМАНИЕ: В автомобилях выпуска 1989 г. (или ранее) пневмонасос работает около 3 секунд. При установке системы на такие автомобили необходимо будет также запрограммировать длительность импульса, подаваемого на замки дверей, на 3.5 секунды (функция # 15).

1-ПРОВОДНАЯ СИСТЕМА С ОТРИЦАТЕЛЬНОЙ ПОЛЯРНОСТЬЮ

Если автомобиль марки Nissan, Mitsubishi или Lotus и в двери нет переключателя – необходимо найти провод, идущий из двери водителя, который замкнут на массу, если двери автомобиля открыты, и “разомкнут” (0В), если двери закрыты.

В автомобилях данного типа БЕЛЫЙ/ЗЕЛЕНый и КРАСНЫЙ/СИНИЙ провода системы НЕ используются.

Подсоедините БЕЛЫЙ/СИНИЙ провод системы к “земле”.

Перережьте провод, идущий от электропривода в двери водителя к штатному модулю центрального замка и подсоедините КРАСНЫЙ/ЗЕЛЕНый провод системы к той части перерезанного провода, которая идет к электроприводу в двери водителя.

Подсоедините ЖЕЛТЫЙ/СИНИЙ и ЖЕЛТЫЙ/ЗЕЛЕНый провода системы к другой части перерезанного провода, которая идет к штатному модулю центрального замка.

УСТАНОВКА ДОПОЛНИТЕЛЬНЫХ ЭЛЕКТРОПРИВОДОВ

Если автомобиль не оборудован центральным замком или электроприводами замков дверей, Вы можете установить дополнительные электроприводы и подсоединить их к системе следующим образом:

Подсоедините КРАСНЫЙ/ЗЕЛЕНый и КРАСНЫЙ/СИНИЙ провода к “земле”.

Подсоедините БЕЛЫЙ/ЗЕЛЕНый и БЕЛЫЙ/СИНИЙ провода к +12 постоянного тока через предохранитель.

Подсоедините ЖЕЛТЫЙ/СИНИЙ провод к СИНЕМУ проводу отпираания электропривода.

Подсоедините ЖЕЛТЫЙ/ЗЕЛЕНЫЙ провод к ЗЕЛЕНОМУ проводу запирания электропривода.

ДВОЙНОЙ ИМПУЛЬС ЗАПИРАНИЯ / ФУНКЦИЯ “КОМФОРТ”

а) Штатные системы центрального замка некоторых последних моделей автомобилей требуют двойного отрицательного импульсного сигнала для включения блокировки дверей после их запираания (импульс “дозапираания”). В этом случае необходимо соответствующим образом запрограммировать функцию # 15.

б) Ряд современных автомобилей оборудован штатной системой “Комфорт”, которая обеспечивает запираение всех дверей и закрывание всех окон и люка при запираании замка двери водителем ключом и удерживании его в замке в течение определенного времени.

Если функция # 15 запрограммирована соответствующим образом, то при постановке системы на охрану с помощью передатчика система будет подавать импульс запираения 20 секунд. На этот период времени система также автоматически вводит датчик удара. Во всех остальных случаях (при снятии системы с охраны, при пассивной постановке на охрану, автоматической повторной постановке на охрану и т.д.) будут подаваться импульсы отпираения и запираения длительностью 0.8 с.

Нажатие кнопки  передатчика во время работы функции “Комфорт” остановит работу данной функции.

ПОДКЛЮЧЕНИЯ ДЛЯ РЕАЛИЗАЦИИ ФУНКЦИИ “ЦЕНТРАЛЬНОГО ЗАМКА”

а) Если в автомобиле используются концевые выключатели дверей отрицательной полярности, запрограммируйте Фиолетовый провод системы как “(+) вход для подключения 5-проводного электропривода” (программируемая функция # 16). В этом случае, при замыкании Фиолетового провода на +12 В система будет автоматически подавать импульс для отпираения дверей автомобиля, а при отключении от +12 В система будет автоматически подавать импульс для запираения дверей автомобиля, но **только при выключенном режиме охраны**. При включенном режиме охраны замыкание Фиолетового провода на +12В будет только вызывать немедленное срабатывание системы и повторное запираение дверей.

Среди проводов 5-проводного электропривода, установленного в двери водителя, найдите провод, соответствующий общему контакту встроенной в электропривод контактной группы. Подсоедините к нему Фиолетовый провод системы. Затем найдите провод, который замыкается с общим проводом встроенной контактной группы, когда дверь не заперта. Подключите этот провод к постоянному питанию +12В автомобиля. Третий провод встроенной контактной группы заизолируйте.

б) Если в автомобиле используются концевые выключатели дверей положительной полярности, запрограммируйте Коричневый провод может быть также запрограммирован как “(-) вход для подключения 5-проводного электропривода” (программируемая функция # 16). В этом случае, при замыкании Коричневого провода на “массу” система будет автоматически подавать импульс для отпираения дверей автомобиля, а при отключении от “массы” система будет автоматически подавать импульс для запираения дверей автомобиля, но **только при выключенном режиме охраны**. При включенном режиме охраны замыкание Коричневого провода на “массу” будет только вызывать немедленное срабатывание системы и повторное запираение дверей.

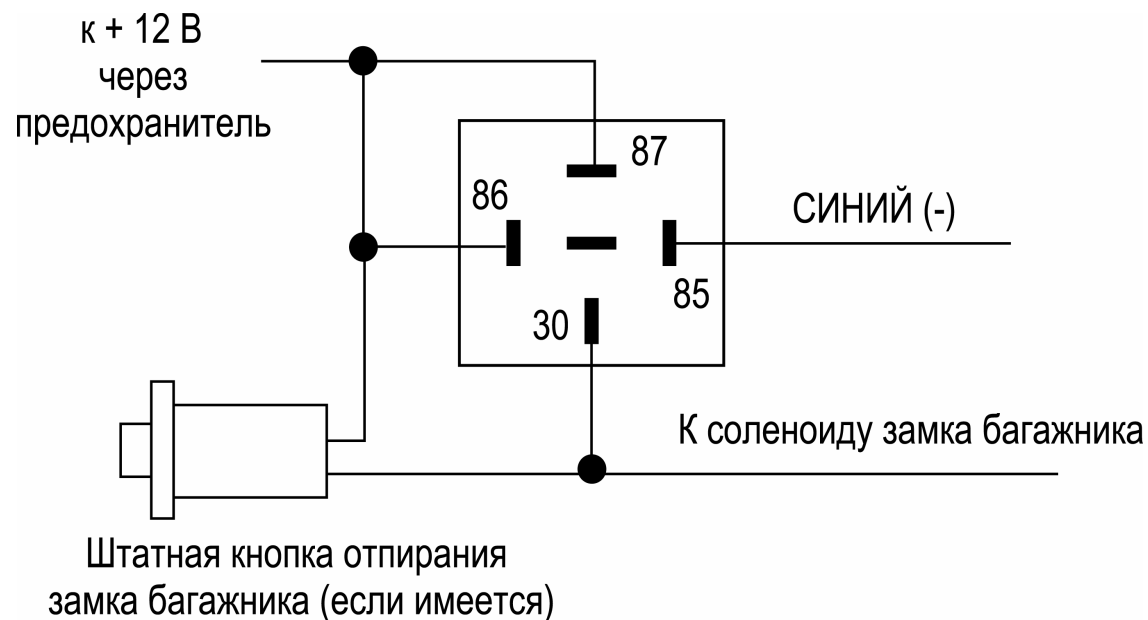

Среди проводов 5-проводного электропривода, установленного в двери водителя, найдите провод, соответствующий общему контакту встроенной в электропривод контактной группы. Подсоедините к нему Коричневый провод системы. Затем найдите провод, который замыкается с общим проводом встроенной контактной группы, когда дверь не заперта. Подключите этот провод к “массе” автомобиля. Третий провод встроенной контактной группы заизолируйте.

ПОДКЛЮЧЕНИЕ ЭЛЕКТРИЧЕСКОГО ЗАМКА БАГАЖНИКА К ВЫХОДУ 2-ГО КАНАЛА СИСТЕМЫ (см. программирование функции # 17).



ПОДКЛЮЧЕНИЕ ДЛЯ РЕАЛИЗАЦИИ ФУНКЦИИ ЗАКРЫВАНИЯ ОКОН АВТОМОБИЛЯ ПРИ ПОСТАНОВКЕ НА ОХРАНУ

Если автомобиль оборудован электрическими стеклоподъемниками, то Вы можете использовать Синий провод системы или Оранжевый/Черный провод системы как «отрицательный выход для закрывания окон автомобиля при постановке системы на охрану». Для этого запрограммируйте соответствующим образом функцию # 17 (при использовании Синего провода) или функцию # 19 (при использовании Оранжевого/Черного провода).

При использовании Синего провода для реализации данной функции этот выход системы уже более не будет замыкаться на «массу» при нажатии и удерживании кнопки  передатчика на 2 секунды. Вместо этого Синий провод будет замыкаться на «массу» на 30 секунд после постановки системы на охрану. Нажатие кнопки  передатчика в течение этих 30 секунд остановит работу данного выхода системы (система при этом останется в режиме охраны).

Для того, чтобы работа электрических стеклоподъемников не вызвала срабатывания системы, система автоматически отключит вход датчика удара на все время, пока данный выход активизирован + еще 3 секунды.

Найдите провод штатного модуля управления электрическими стеклоподъемниками автомобиля, при замыкании которого на массу происходит закрывание окон. Подсоедините Синий (или Оранжевый/Черный) провод системы к данному проводу.

ПОДКЛЮЧЕНИЕ ДЛЯ РЕАЛИЗАЦИИ ФУНКЦИИ ПОСТАНОВКИ НА ОХРАНУ ПРИ ЗАПУЩЕННОМ ДВИГАТЕЛЕ

Вы можете использовать Синий провод системы для того, чтобы система подавала питание на замок зажигания в течение определенного времени. **В этом случае Вы сможете ставить систему в режим охраны с заведенным двигателем, не оставляя ключи в замке зажигания** (если программируемая функция # 10 включена).

Для реализации данной функции:

- Оранжевый/Черный провод системы ДОЛЖЕН использоваться для блокировки цепи зажигания.
- Включите программируемую функцию # 10 (возможность постановки автомобиля на охрану с работающим двигателем).
- Запрограммируйте выход 2-го канала системы (Синий провод) как "**постоянный**" (функция # 18);
- Подсоедините Синий провод системы к контакту # 85 дополнительного реле.
- Подсоедините контакты # 86 и # 30 реле к проводу от замка зажигания, на который поступает напряжение +12В, когда ключ зажигания находится в положениях "ВКЛ" (ON) и "ЗАПУСК" (CRANK) и присутствует напряжение 0В, когда ключ зажигания находится в любом ином положении. Контакт # 86 реле должен быть подключен к данному проводу ПОСЛЕ места подсоединения дополнительного реле блокировки цепи зажигания.
- Подсоедините контакт # 87 реле к постоянному питанию +12В через предохранитель.

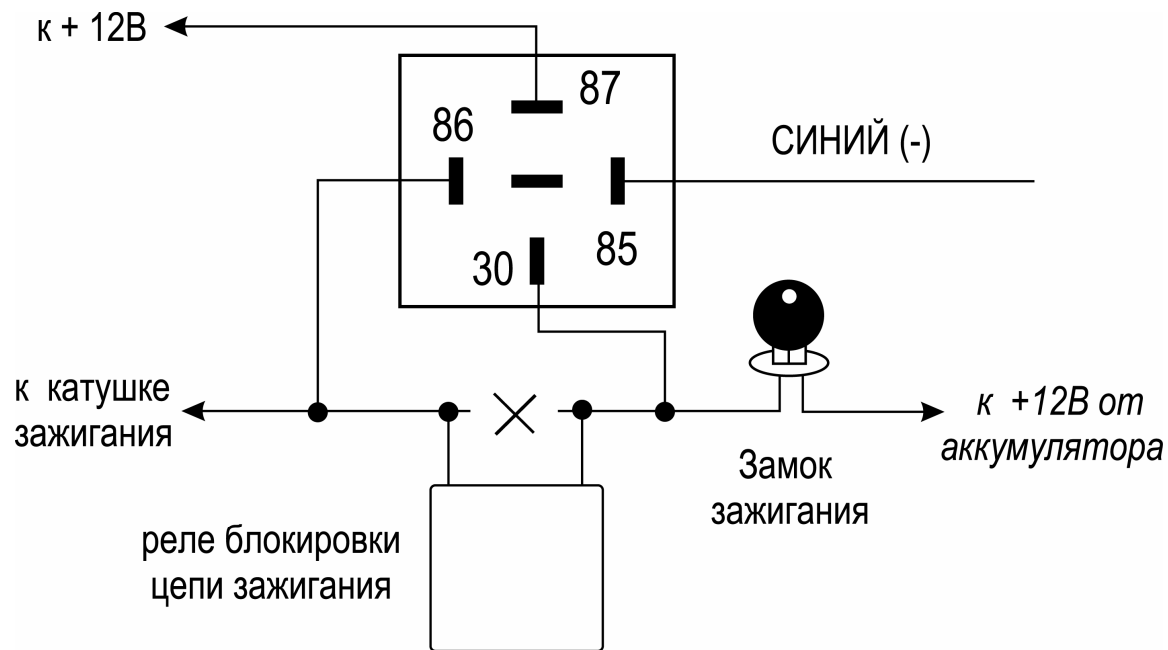

ПОДКЛЮЧЕНИЕ ДЛЯ РЕАЛИЗАЦИИ ФУНКЦИИ ПОСТАНОВКИ НА ОХРАНУ С ВКЛЮЧЕНИЕМ РЕЖИМА «ТУРБО»

Вы можете использовать Синий провод системы для включения режима “турбо” при установке системы на автомобиль с двигателем, оснащенный турбо-наддувом. Для реализации данной функции:

- a) Включите программируемую функцию # 10 (возможность постановки автомобиля на охрану с работающим двигателем).
- b) Запрограммируйте выход 2-го канала системы (Синий провод) как *“таймерный 180-секундный”* (функция # 18).
- c) Подсоедините Синий провод системы к контакту # 85 дополнительного реле.
- d) Подсоедините контакты # 86 и # 30 реле к проводу от замка зажигания, на который поступает напряжение +12В, когда ключ зажигания находится в положениях “ВКЛ” (ON) и “ЗАПУСК” (CRANK) и присутствует напряжение 0В, когда ключ зажигания находится в любом ином положении. Контакт # 86 реле должен быть подключен к данному проводу ПОСЛЕ места подсоединения дополнительного реле блокировки цепи зажигания. Подсоедините контакт # 87 реле к постоянному питанию +12В через предохранитель (как показано на схеме выше).

ПОДСОЕДИНЕНИЕ ДОПОЛНИТЕЛЬНОГО Н.З. РЕЛЕ БЛОКИРОВКИ ДВИГАТЕЛЯ

Ниже приведена схема подключения Оранжевого/Черного провода для блокировки цепи зажигания с использованием дополнительного Н.З. реле. Оранжевый/Черный провод должен быть запрограммирован как «отрицательный выход при включенном режиме охраны для управления дополнительным Н.З. реле блокировки двигателя» (программируемая функция # 19).

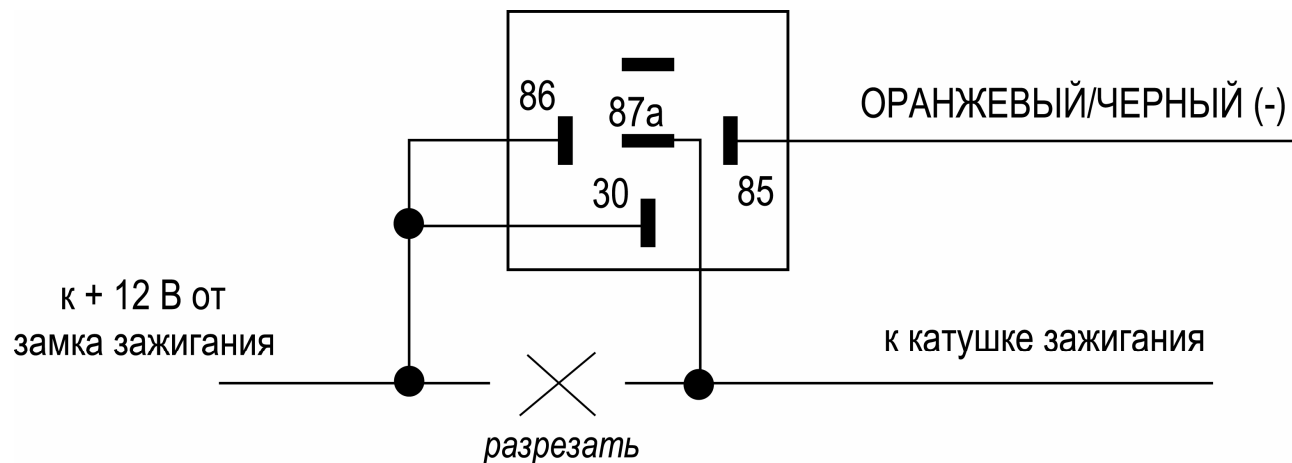

Примечание: данная схема может также использоваться для подключения Синего провода системы, для этого Синий провод должен быть запрограммирован как «отрицательный выход при включенном режиме охраны для управления дополнительным Н.З. реле блокировки двигателя» (программируемая функция # 17).

При использовании Синего провода для реализации данной функции этот выход системы уже более не будет замыкаться на “массу” при нажатии и удерживании кнопки  передатчика на 2 секунды. Вместо этого Синий провод будет автоматически замыкаться на “массу” каждый раз при постановке системы на охрану и будет оставаться в данном состоянии до снятия системы с охраны

ПОДКЛЮЧЕНИЕ ДЛЯ УПРАВЛЕНИЯ ДОПОЛНИТЕЛЬНЫМ ПЕЙДЖЕРОМ

Вы можете использовать Синий провод системы или Оранжевый/Черный провод системы как «отрицательный выход для управления дополнительным пейджером». Для этого запрограммируйте соответствующим образом функцию # 17 (при использовании Синего провода) или # 19 (при использовании Оранжевого/Черного провода).

При использовании Синего провода для реализации данной функции этот выход системы уже более не будет замыкаться на “массу” при нажатии и удерживании кнопки  передатчика на 2 секунды. Вместо этого Синий провод будет автоматически замыкаться на “массу” при срабатывании системы.

Подсоедините Синий (или Оранжевый/Черный) провод системы к проводу отрицательного триггера дополнительного пейджера. В том случае, если пейджер управляется положительным триггером, используйте дополнительное реле как показано на схеме.

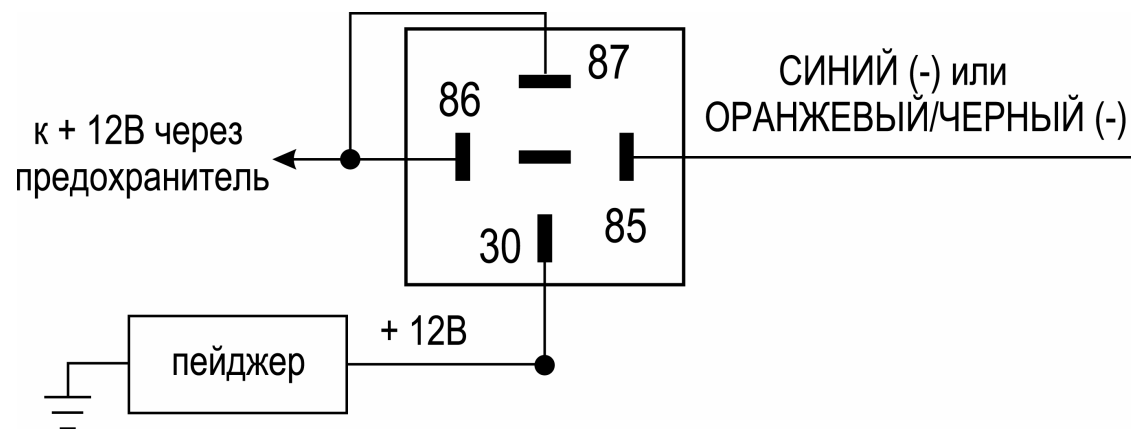

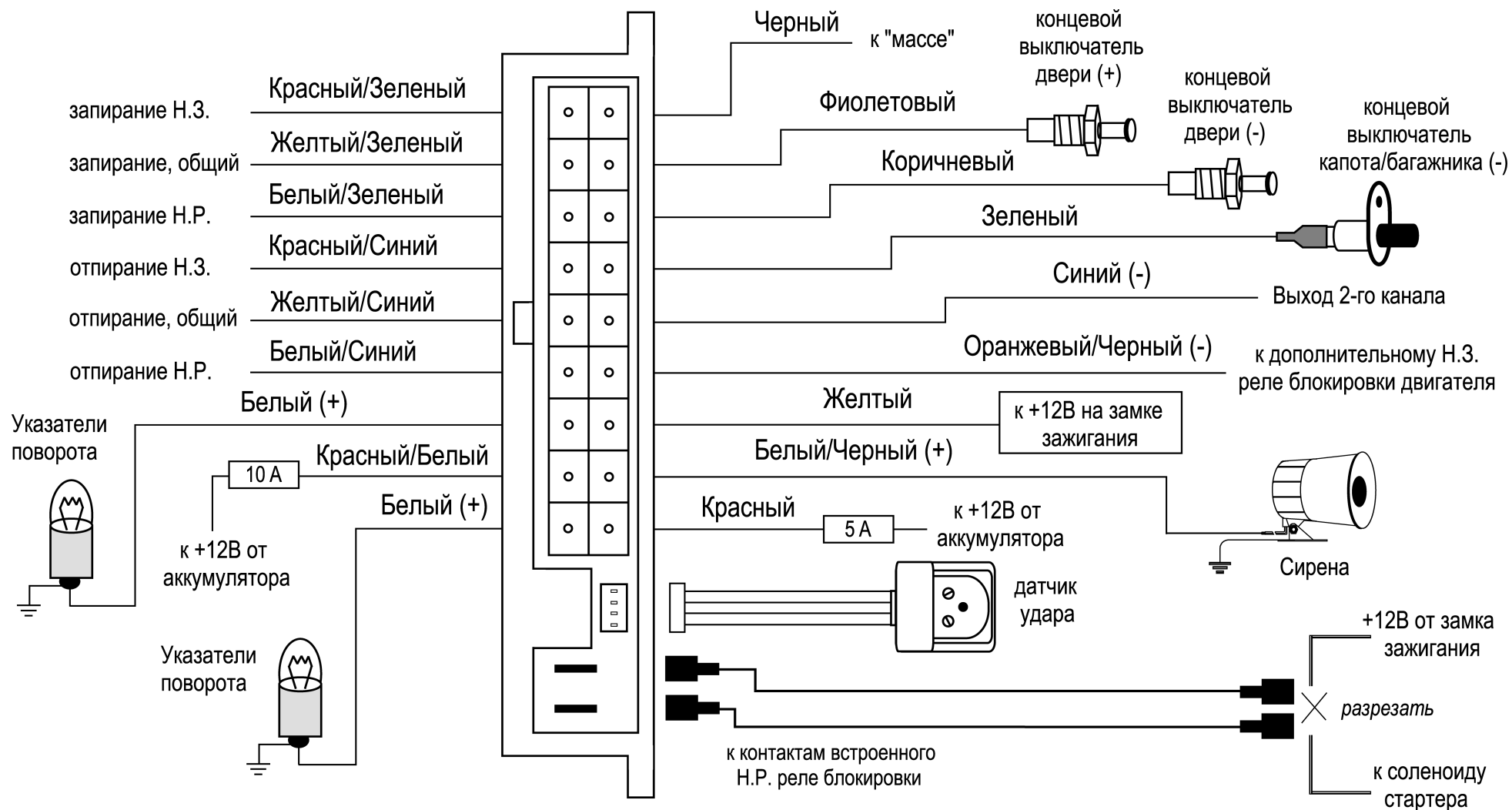

Система А.Р.С. 5200 Монтажная схема

